

STING-2

DOOR PHONE SYSTEMS

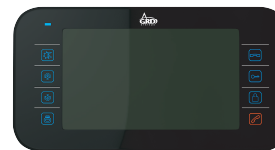

Благодарим за выбор  
продукции GRD



Инструкция по эксплуатации

STING-2

## Комплектация домофона

Монитор – 1 шт.  
 Настенный кронштейн с набором шурупов – 1 шт.  
 Шнуры для подключения дверных панелей – 2шт.  
 Шнур для подключения видеокамер - 1шт.  
 Шнур для подключения дополнительного монитора – 1шт.  
 Инструкция по эксплуатации – 1шт.

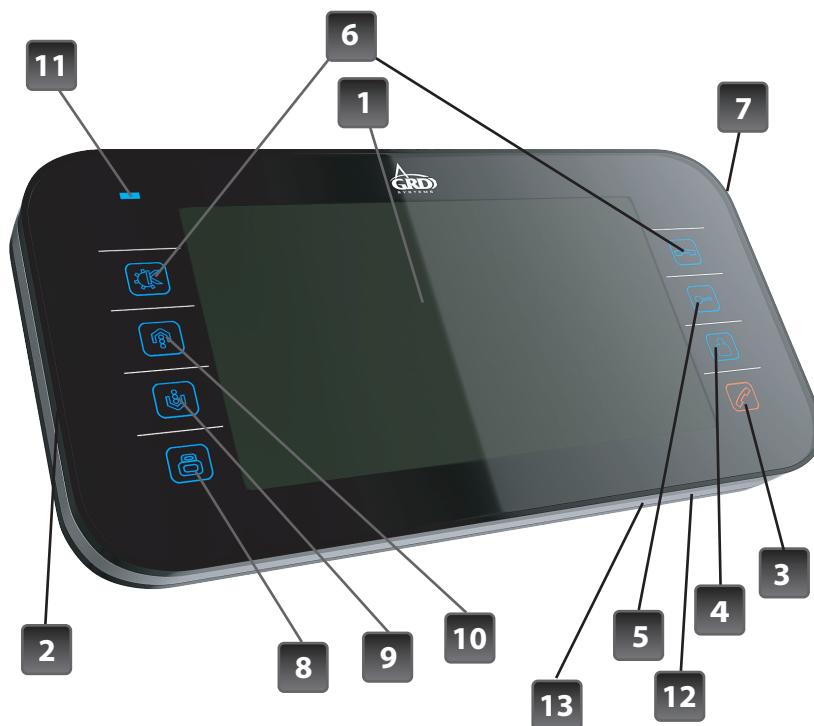

### Обозначения

1. Дисплей
2. Динамик
3. Кнопка „Ответ/ Интерком/ Переадресация вызова/ Громкая связь“
4. Кнопка „Просмотр панелей/ Отключение микрофона/ Прослушивание монитора“
5. Кнопка „Открытие замка“
6. Кнопка „Ок/ Завершение вызова/ Выход из меню“
7. Микрофон
8. Кнопка „Меню“
9. Кнопка „Вниз“
10. Кнопка „Вверх“
11. Индикатор питания
12. Выключатель питания
13. Слот для microSD карт памяти

## Характеристики:

- встроенный блок питания
- возможность подключения 4 мониторов параллельно
- адресный интерком между 4 мониторами
- возможность подключения 2 вызывных панелей и 2 видеокамер
- мультимедийное меню
- 7" экран
- 8 мелодий вызова в формате mp-3
- управление замком без дополнительного блока питания
- сенсорная клавиатура
- функция „Не беспокоить“
- меню на русском языке
- встроенная память и microSD карты
- запись фотографий и видео с вызывных панелей или камер
- одноканальный DVR с возможностью выбора источника записи
- автоответчик, календарь и многофункциональный будильник

## Спецификация:

Экран	7" LCD дисплей
Разрешение экрана	800 x 480 пикселей
Напряжение питания	~100-240В (50-60 Hz)
Блок питания	встроенный
Потребляемая мощность	10 Вт в рабочем режиме, 1 Вт в режиме ожидания
Система подключения панелей	4-х проводная
Память	внутренняя, а также microSD карты
Размеры	234 мм(Ш) x 120мм(В) x 25мм(Г)
Рабочая температура	0°С - 40°С

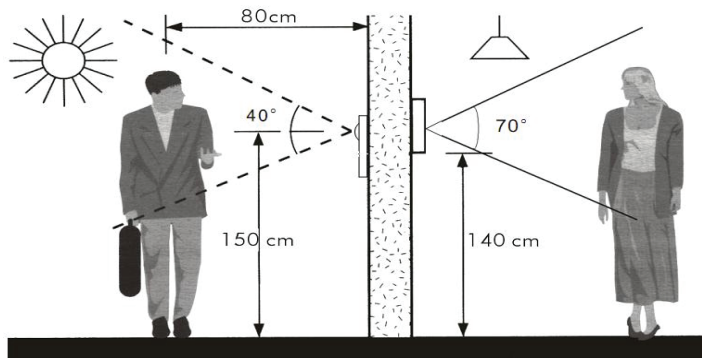

## Монтаж

Перед установкой убедитесь, что Вы выбрали корректный кабель, согласно рекомендациям по установке видеодомофона.

### Установка монитора:

- Определите место установки монитора и вызывной панели (приблизительная высота от 1,5 до 1,6 метров).
- Проложите кабель между намеченными положениями (но не менее 350мм свободного кабеля с каждой стороны).
- Убедитесь что питание отключено.
- Соедините кабель согласно инструкциям ниже.
- Закрепите кронштейн на винты и установите на него монитор.
- Подключите монитор к питанию, после того как вызывная панель будет подключена.

### РЕКОМЕНДАЦИИ ПО ВЫБОРУ КАБЕЛЯ:

Если длина прокладываемого кабеля от панели до последнего монитора в системе не более 30м - то возможно использование 4-х или 6-ти проводного кабеля с сечением одной жилы 0,5мм<sup>2</sup>. При длине линии от 30м до 150м для видеосигнала используйте коаксиальный кабель (например RG69), а для всех остальных сигналов - обычный 4-х или 6-ти жильный кабель.

### ВАЖНО!

В зависимости от конфигурации устанавливаемого домофона (1 или несколько домофонов в системе) должен быть правильно установлен адрес устройства в меню настроек каждого домофона.

Если в системе только один домофон, то его адрес в меню настроек должен быть "КОМНАТА 1".

В случае если домофонов в системе два или более:

адрес монитора, к которому подключены вызывные панели должен быть "КОМНАТА1", а адрес второго монитора и всех последующих, соответственно "КОМНАТА2", "КОМНАТА3" и "КОМНАТА4".

Как установить адрес домофона читайте в соответствующей главе инструкции на странице 13 (УСТАНОВКА АДРЕСА УСТРОЙСТВА).

### ВНИМАНИЕ!

Питание видеопанелей от домофона рассчитано на подключение маломощных потребителей (максимальный ток потребления до 350 мА). Подключение более мощных панелей требует использования отдельного источника питания напряжением 12-14В.

## Схема подключения:







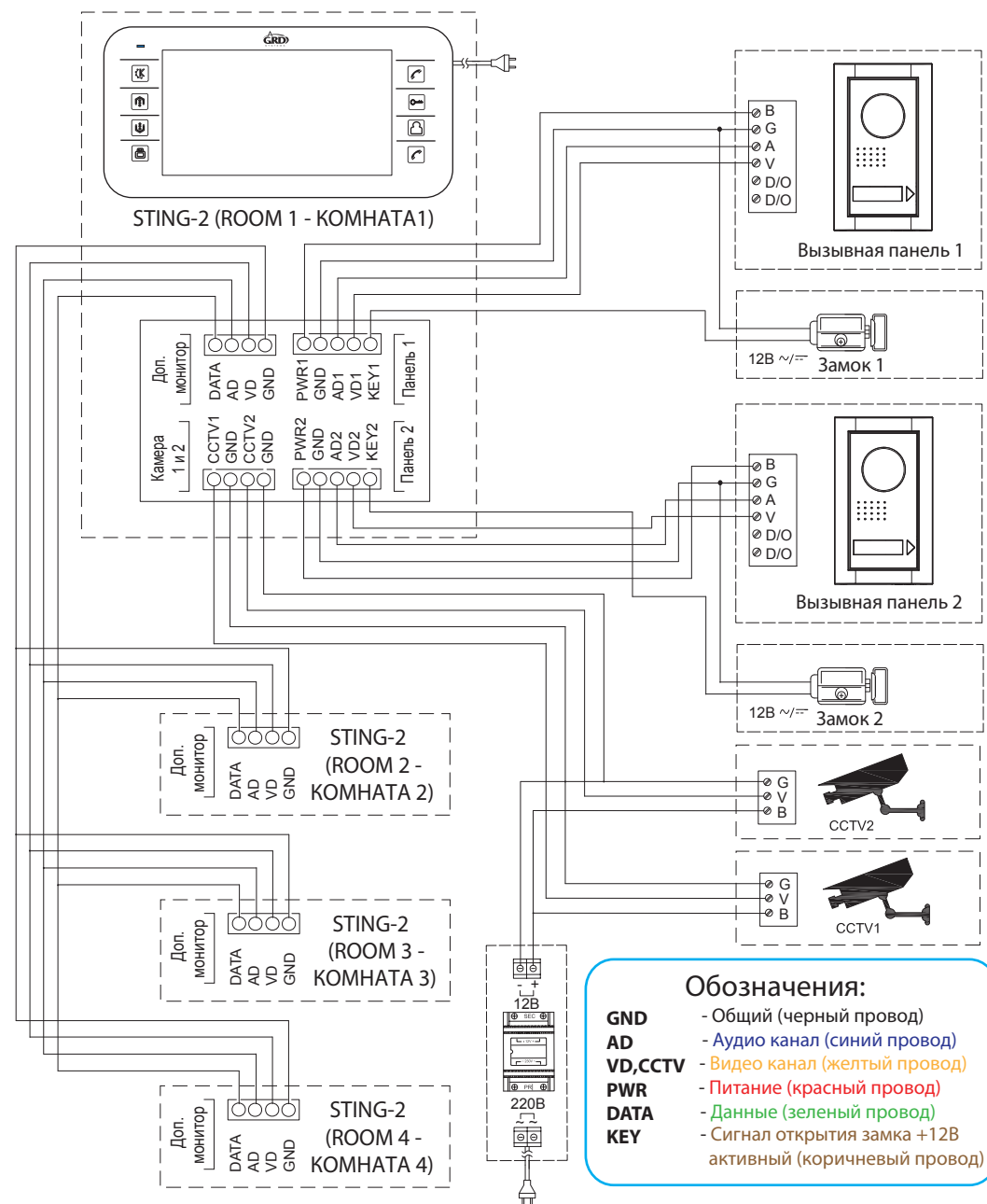

Схема подключения двух вызывных панелей, двух замков и двух видеокамер к системе домофонов GRD STING-2

## Мультимедийное меню

Мультимедийное меню вызывается кратковременным нажатием кнопки  в режиме ожидания. Кнопками  и  можно передвигаться между иконками (пунктами меню). Чтобы войти в один из пунктов меню, нажмите кнопку . Вход в подменю осуществляется также кнопкой . Для выхода из текущего подменю или отключения основного меню нажмите кнопку .



Меню состоит из 6 основных пунктов (иконки), имеющих следующее назначение:

	Просмотр и удаление фотографий, сделанных с вызывных панелей или видеокамер.
	Просмотр и удаление видеозаписей, сделанных с вызывных панелей или видеокамер.
	Просмотр и удаление видеозаписей, сделанных с вызывных панелей или видеокамер по расписанию DVR.
	Просмотр фотографий и проигрывание музыки, содержащейся в папке MULTIMEDIA на microSD карте.
	Пригрывание и удаление звукозаписей. Изменение сообщений автоответчика
	Запись аудиосообщений



## Меню настроек









Меню настроек состоит из двух основных страниц. Чтобы вызвать меню настроек, в режиме ожидания нажмите и удерживайте кнопку  в течении 2 секунд.

1/2	НАСТРОЙКИ	
ВРЕМЯ ЗВОНКА		10 С
ГРОМКость ЗВОНКА		50%
МЕЛОДИЯ ЗВОНКА		→
РЕЖИМ „НЕ БЕСПОКОИТЬ”		✕
РЕЖИМ „ПРОСЛУШИВАНИЯ”		✓
ПОДПИСИ ИКОНОК В МЕНЮ		✕
КОЛИЧЕСТВО АВТОМАТИЧЕСКИХ СНИМКОВ		1
КОПИРОВАТЬ ФАЙЛЫ НА SD КАРТУ		→
НАСТРОЙКИ DVR		→
АВТООТВЕТЧИК		✕
АДРЕС УСТРОЙСТВА		КОМНАТА 1

Перейти на вторую страницу настроек можно переместив курсор кнопками  или  на следующую страницу:



2/2	НАСТРОЙКИ	
СОСТОЯНИЕ ВХОДА 2		ПАНЕЛЬ 2
НАСТРОЙКА ЧАСОВ		→
УСТАНОВКА БУДИЛЬНИКА		→
ФОРМАТ СИСТЕМЫ		→
ВЕРСИЯ ПРОГРАММНОГО ОБЕСПЕЧЕНИЯ		→
УСТАНОВИТЬ ФОНОВОЕ ИЗОБРАЖЕНИЕ		→
ВОССТАНОВИТЬ ЗАВОДСКИЕ НАСТРОЙКИ		→
ЯЗЫК		РУССКИЙ



Вернуться на первую страницу настроек можно переместив курсор кнопками  или  назад на предыдущую страницу.

Кнопками  и  можно передвигаться между пунктами меню. Чтобы изменить параметр текущего пункта меню, нажмите кнопку , затем кнопками  или  установите нужный параметр и подтвердите выбор кнопкой . Вход в подменю осуществляется также кнопкой . Выход из меню или подменю производится нажатием кнопки .





## Ответ на вызов



Когда посетитель нажимает кнопку вызова на вызывной панели, на всех мониторах в системе звучит мелодия вызова. При этом на экране появится изображение посетителя и надпись „ВХОДЯЩИЙ ВЫЗОВ“, а в левом верхнем углу экрана надпись с номером вызывной панели, с которой производится вызов (ПАНЕЛЬ 1 или ПАНЕЛЬ2). Нажмите кнопку , чтобы поговорить с посетителем. Для открытия замка, во время разговора нажмите кнопку . На экране появится надпись „ОТКРЫТ ЗАМОК ПАНЕЛИ1 или 2“.

Если во время разговора с посетителем произойдет вызов с другой вызывной панели, то на экране появится надпись „ПОСЕТИТЕЛЬ У ПАНЕЛИ 1 или 2“. Для того чтобы поговорить с другим посетителем, кратковременно нажмите кнопку . Для завершения разговора или сброса вызова нажмите кнопку .



## Регулировка громкости разговора



Во время разговора с посетителем, с другим монитором или во время громкой связи, кратковременно нажмите кнопку  или , чтобы уменьшить или увеличить громкость разговора. При этом на экране будет отображаться индикатор текущего уровня громкости. Если нужно отключить микрофон во время разговора, нажмите и удерживайте кнопку  в течении 2-х секунд, при этом на экране появится надпись „МИКРОФОН ОТКЛЮЧЕН“. Аналогичным образом происходит включение микрофона.

## Регулировка яркости, контрастности и цветности

Настройка яркости контрастности или цветности изображения может производиться во время разговора, просмотра камер, панелей, а также фотографий или видео. В любом из перечисленных режимов нажмите и удерживайте кнопку  или  в течении 2 секунд для вызова регулировки яркости. Регулировка производится короткими нажатиями этих же кнопок. Затем нажмите кнопку  для перехода к регулировке контрастности и цветности.



## Просмотр вызывных панелей и камер

Чтобы просмотреть изображение с вызывной панели или камеры, в режиме ожидания кратковременно нажмите кнопку . Чтобы просмотреть другую вызывную панель или камеру, последовательно нажимайте кнопку  до появления нужного изображения.



Если во время просмотра вызывной панели возникает необходимость поговорить с посетителем, то для этого нужно кратковременно нажать кнопку . При этом включится аудиосвязь между вызывной панелью и монитором. Для завершения просмотра или разговора нажмите кнопку .

## STING-2



## Открытие замка во время просмотра



Чтобы активировать разговор во время просмотра вызывной панели, нажмите кнопку . На экране появится надпись „ГОВОРИТЕ“. После этого можно поговорить с посетителем или открыть замок, кратковременно нажав кнопку .

## Переадресация входящих вызовов

Во время разговора с посетителем есть возможность переадресовать звонок на другие мониторы в системе. Для этого кратковременно нажмите кнопку  и звонок будет переведен на другие мониторы. Для того чтобы принять вызов на любом из мониторов, также нажмите кнопку . При этом монитор, с которого была произведена переадресация звонка, отключится автоматически.

## Интерком между домофонами



Чтобы начать разговор между двумя мониторами, кратковременно нажмите кнопку  на любом из мониторов в системе. При этом на другом мониторе начнет играть мелодия вызова. Для того, чтобы начать разговор, кратковременно нажмите кнопку  на другом мониторе.

*Примечание: если во время интеркома между мониторами произойдет входящий вызов с вызывной панели, то интерком будет временно прекращен и на экране появится изображение посетителя. Чтобы ответить на входящий вызов, нажмите кнопку . Для завершения разговора с посетителем нажмите кнопку .*

## Громкая связь

С помощью этой функции можно транслировать звук на другие домофоны в системе. Для этого нажмите и удерживайте кнопку  в течении 2 секунд. На экране Вашего домофона появится надпись “ГРОМКАЯ СВЯЗЬ”.

На втором мониторе в системе появится надпись “ГРОМКАЯ СВЯЗЬ ВКЛЮЧЕНА”, после этого можно огласить сообщение. Для завершения сеанса громкой связи нажмите кнопку .

*Примечание: если во время громкой связи произойдет входящий вызов с вызывной панели, то громкая связь будет временно прекращена и на экране появится изображение посетителя. Чтобы ответить на входящий вызов, нажмите кнопку . Для завершения разговора с посетителем нажмите кнопку .*



## Прослушивание монитора

Если вы хотите прослушать, что происходит около второго монитора, сперва убедитесь что соответствующая настройка “РЕЖИМ “ПРОСЛУШИВАНИЯ” включена в меню настроек обоих мониторов. Для того чтобы прослушать второй монитор, нажмите и удерживайте кнопку  в течении 2 секунд. При этом на первом мониторе появится надпись “ПРОСЛУШИВАНИЕ”, а на втором соответствующая надпись “ПРОСЛУШИВАЕТСЯ”. Экран на обоих мониторах погаснет приблизительно через 5 секунд. Время прослушивания составляет 8 часов.

## Функция автоответчика

Данная модель домофона позволяет оставлять видеосообщения от посетителей, которые приходили, когда никого не было дома. Для этого нужно чтобы соответствующий пункт меню „АВТООТВЕТЧИК“, был во включенном состоянии (в главном меню напротив него должна стоять „галочка“). Когда посетитель нажимает кнопку вызова на вызывной панели и время вызова истекло, из панели прозвучит приветствие и звуковой сигнал начала записи. У посетителя есть 20 секунд, чтобы оставить для Вас сообщение. Далее прозвучит сигнал окончания записи.

## Фотографирование и видеозапись в ручном режиме

Во время разговора или просмотра вызывных панелей или камер вы можете делать фотоснимки или вести видеозапись. Чтобы сделать фотоснимок, кратковременно нажмите кнопку , при этом на экране появится надпись „ИЗОБРАЖЕНИЕ СОХРАНЕНО“. Для осуществления видеозаписи, удерживайте кнопку  в течении 2 секунд. При этом на экране появится надпись „ВИДЕОЗАПИСЬ“. Для завершения видеозаписи кратковременно нажмите кнопку .

## Видеозапись по расписанию (DVR)

Чтобы включить видеозапись по расписанию, на первой странице меню настроек монитора войдите в пункт „НАСТРОЙКИ DVR“. Включите настройку „ФУНКЦИЯ DVR“, настройте „ВРЕМЯ НАЧАЛА ЗАПИСИ“, „ВРЕМЯ ОКОНЧАНИЯ ЗАПИСИ“, а также „ИСТОЧНИК ЗАПИСИ“.

„ЧУВСТВИТЕЛЬНОСТЬ ОБНАРУЖЕНИЯ ДВИЖЕНИЯ“ может иметь следующие состояния: Х-детектор отключен, НИЗКАЯ, СРЕДНЯЯ или ВЫСОКАЯ. При включенном **детекторе движения**, видеозапись производится не постоянно в течении заданного в настройках промежутка времени, а только в течении 10 минут после обнаружения движения и его прекращения. При включенном детекторе движения ВРЕМЯ НАЧАЛА ЗАПИСИ и ВРЕМЯ ОКОНЧАНИЯ ЗАПИСИ определяет промежуток времени, когда включается детектор движения. Запись видео в этом промежутке времени будет производиться по детектору.



Когда наступит время начала записи, включится панель или камера указанная в ИСТОЧНИК ЗАПИСИ и спустя несколько секунд начнется запись, если детектор движения отключен. При этом на экране появится надпись „РАБОТАЕТ DVR“.









Примечания:



- 1) Функция DVR не работает, если в монитор установлена microSD карта памяти объемом менее 2Гб. Для карты объемом 2Гб качество записи может быть не более 1 кадра/секунду и разрешении не более чем 320 x 240 пикселей.
- 2) Для оптимальной работы DVR используйте карточки объемом не менее 8Гб.
- 3) Чтобы получить высококачественное видео, мы рекомендуем использовать разрешение 640 x 480 пикселей.
- 4) Если все настройки в порядке, устройство начнет работу после 10 секунд с момента заданного в настройках DVR времени.
- 5) DVR может записывать только видеоизображение, **звук не записывается**.

## Просмотр фотографий и видеозаписей

Кратковременно нажмите кнопку  для входа в мультимедийное меню.



Если во время Вашего отсутствия были сделаны фотографии или оставлены сообщения, в меню вы увидите что иконка  или  находится в красной рамке, а в правом углу иконки будет находиться цифра, которая отображает количество непросмотренных фотографий или сообщений.

Нажимайте кнопки  или , чтобы передвинуть курсор к иконке , затем нажмите кнопку , чтобы войти в меню просмотра видеозаписей. После этого снова нажмите кнопку  для выбора года и месяца. После этого нажимайте кнопки  или  для выбора видеоролика и кнопку  для проигрывания видео.



Аналогичным образом можно просматривать картинки в меню  и записи DVR в меню . Для завершения просмотра нажмите кнопку .

*Примечание: все имена фотографий и видеофайлов являются датой и временем создания данного файла, например: 2011-01-01 11:30:20, т.е. файл был создан 1 января 20011 года в 11:30.*



## Ускоренная перемотка видеофайлов

Во время проигрывания видеофайлов кратковременно нажмите кнопку  для ускорения просмотра видеофайла в 2 раза (2x). Повторное нажатие кнопки  приведет к ускорению просмотра еще в 2 раза (4x), и так далее: 8x, 16x, 32x. При скорости 32x, повторное нажатие кнопки  приведет к возврату нормального режима проигрывания без ускорения.



## Пауза во время проигрывания видеофайлов

Во время проигрывания видеофайлов кратковременно нажмите кнопку  и проигрывание будет приостановлено. Для возобновления проигрывания нажмите кнопку .

## Настройка громкости во время проигрывания файлов

Во время проигрывания файла нажмите и удерживайте кнопку  в течении 2 секунд. При этом в правом верхнем углу экрана появится индикатор громкости. Далее нажимайте кнопки  или , чтобы уменьшить или увеличить громкость проигрывания файла. Диапазон регулировки составляет от 0 до 10.



Выберите любой из 6 будильников кнопками  или  и войдите в настройку параметров текущего будильника нажатием кнопки . При этом появится следующее окно:

НАСТРОЙКА БУДИЛЬНИКА	
СОСТОЯНИЕ	<input type="checkbox"/>
ТИП ЦИКЛА ПОВТОРЕНИЯ	НЕДЕЛЯ
ВЫБОР ДНЯ НЕДЕЛИ	
ВРЕМЯ	08:15
ДАТА	**** _** _**
ВОЗВРАТ	

Строка СОСТОЯНИЕ включает или отключает данный будильник.

Строка ТИП ЦИКЛА ПОВТОРЕНИЯ определяет период повторения звонка.





Строка ВЫБОР ДНЯ НЕДЕЛИ активирует конкретные дни активации будильника и работает только для ТИПА ЦИКЛА --> НЕДЕЛЯ.





Строки ВРЕМЯ и ДАТА устанавливают время срабатывания текущего будильника.

Для отключения сработавшего будильника нажмите кнопку .

## Установка адреса устройства







Перед работой с домофоном следует установить правильный адрес устройства.

Для этого войдите в главное меню настроек путем нажатия и удержания кнопки  в течении 2 секунд. Далее кнопками  или  перейдите к пункту меню АДРЕС УСТРОЙСТВА и кнопкой  активируйте выбор, затем кнопками

 или  выберите адрес из диапазона КОМНАТА1-КОМНАТА4, в зависимости от того, где подключен данный монитор в соответствии со схемой на странице 4. Подтвердите выбор нажатием кнопки  и затем нажмите кнопку  для выхода из меню настроек.

## Установка языка меню настроек

Войдите в главное меню настроек, удерживая кнопку  в течении 2 секунд.

Кнопками  или  перейдите к последнему пункту меню на второй странице настроек: LANGUAGE (ЯЗЫК). Активируйте выбор языка кратковременным нажатием кнопки , затем кнопками  или  выберите нужный язык и подтвердите выбор кратковременно нажав кнопку .

## Пункты меню настроек

ВРЕМЯ ЗВОНКА может быть изменено в следующих пределах (в секундах): 10 C/15 C/20 C/25 C/30 C/35 C/40 C/45 C/50 C/55 C/ 60 C.

ГРОМКОСТЬ ЗВОНКА может быть изменена в следующих пределах: 10%/20%/30%/40%/50%/60%/70%/80%/90%/100%

МЕЛОДИЯ ЗВОНКА устанавливается одна из 8 трп3 мелодий для каждой вызывной панели (МЕЛОДИЯ ПАНЕЛИ 1 и МЕЛОДИЯ ПАНЕЛИ 2), а также МЕЛОДИЯ ИНТЕРКОМА.

РЕЖИМ „НЕ БЕСПОКОИТЬ“ используется когда нужно отключить мелодию звонка. Может иметь следующие значения:  - отключен,  -включен.

РЕЖИМ ПРОСЛУШИВАНИЯ , если прослушивание запрещено, или  если прослушивание разрешено.

ПОДПИСИ ИКОНОК В МЕНЮ может иметь значения:  - если подписи иконок в главном меню отключены и , если подписи включены.

КОЛИЧЕСТВО АВТОМАТИЧЕСКИХ СНИМКОВ определяет количество снимков, которые делаются подряд при поступлении входящего вызова с панели и может иметь значения: 1/2/3.

КОПИРОВАТЬ ФАЙЛЫ НА SD КАРТУ позволяет скопировать содержимое памяти домофона на SD карту памяти. Может быть выбрано подтверждение КОПИРОВАТЬ или ОТМЕНА.

НАСТРОЙКИ DVR описаны на 9 и 18 странице инструкции.

АВТООТВЕТЧИК  - отключен, или  - включен.

АДРЕС УСТРОЙСТВА может быть установлен в диапазоне КОМНАТА1-КОМНАТА4, детали смотрите на 13 странице инструкции.

СОСТОЯНИЕ ВХОДА 2 может иметь следующие значения: ПАНЕЛЬ2/КАМЕРА3 и выбирается в зависимости от устройства, подключенного к входу 2.

НАСТРОЙКА ЧАСОВ позволяет настроить текущее время и дату (детали на странице 18).



УСТАНОВКА БУДИЛЬНИКА описана на 12 странице инструкции.

ФОРМАТ СИСТЕМЫ позволяет удалить все файлы из флеш-памяти домофона: ФОРМАТИРОВАТЬ ВНУТРЕННЮЮ ПАМЯТЬ или удалить все файлы из памяти SD карты: ФОРМАТИРОВАТЬ SD КАРТУ. Далее нужно выбрать пункт НАЧАТЬ для старта форматирования или ОТМЕНА для выхода в предыдущее меню.

**ВОССТАНОВИТЬ ЗАВОДСКИЕ НАСТРОЙКИ** позволяет вернуться к настройкам домофона по умолчанию. Перейдите к пункту ВОССТАНОВИТЬ, если хотите вернуть заводские настройки или ОТМЕНА для выхода в предыдущее меню.

**ЯЗЫК** позволяет выбрать язык меню настроек (доступен русский и английский варианты меню настроек, детали на странице 13).

## Календарь

Для включения заставки в виде календаря и часов, в режиме ожидания нажмите кнопку . Для отключения заставки и возврата в режим ожидания снова нажмите кнопку .

## Временные интервалы работы домофона

Время прослушивания второго монитора в системе	8 часов
Время разговора с посетителем	1 минута
Время просмотра вызывных панелей	2 минуты
Время просмотра видеокамер	8 часов
Максимальное время ожидания ответа на вызов	1 минута
Просмотр фотографий	Отключение экрана через 10 минут бездействия
Просмотр календаря и часов	Автоматическое отключение экрана
Максимальное время записи звуковых сообщений	10 минут
Максимальное время ручной записи видео	10 минут
Интервал смены фотографий во время просмотра	5 секунд
Длительность звонка будильника	10 секунд
Интервал повторения будильника	1 минута
Время перехода системы в ждущий режим при отсутствии действий со стороны пользователя	1 минута
Минимальное время ожидания ответа на вызов	10 секунд
Время включения DVR из режима ожидания	10 секунд
Время включения DVR из режима просмотра календаря	10 секунд

*Примечание: указанные в таблице временные интервалы являются ориентировочными и могут меняться в зависимости от версии программного обеспечения, установленного на домофоне.*

## Параметры памяти

### Функция сохранения фотографий

Тип памяти	Разрешение фотографий	Количество фотографий
Внутренняя флеш-память	320*240 пикселей	около 64 штук
microSD карта памяти	640*480 пикселей	зависит от емкости microSD карты

### Функция видеозаписи

Емкость microSD карты памяти	Разрешение видеозаписи	Качество (кадров/сек.)
1 Гб	320*240 пикселей	2
2 Гб	320*240 пикселей	5
4 Гб	320*240 пикселей	10
8 Гб или более	640*480 пикселей	10

### Функция DVR



Емкость microSD карты памяти	Разрешение видеозаписи	Качество (кадров/сек.)	Продолжительность непрерывной записи
менее 2 Гб	DVR функция не активна		
2 Гб	320*240 пикселей	1	Более 24 часов
4 Гб	320*240 пикселей	1, 2, 5	Более 48 часов, при качестве 1 кадр/сек.
8 Гб	320*240 пикселей	1, 2, 5, 10	Более 96 часов, при качестве 1 кадр/сек.
16 Гб или более	320*240 или 640*480 пикселей	1, 2, 5, 10	Более 192 часов, при качестве 1 кадр/сек.

## Адресный интерком между домофонами

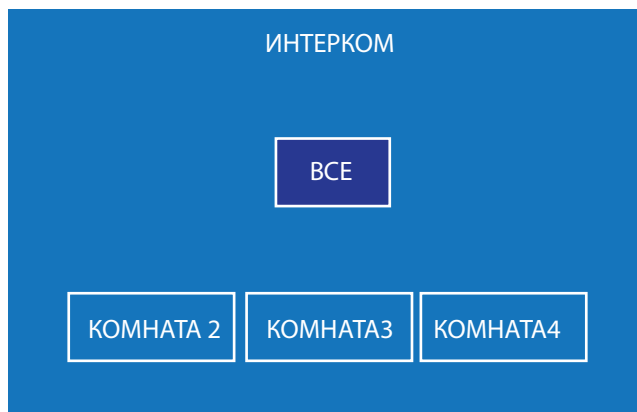
Если в систему подключено более 2-х домофонов, на каждом из домофонов автоматически активируется меню адресного интеркома. Чтобы начать разговор между двумя мониторами, кратковременно нажмите кнопку  на любом из мониторов в системе. При этом на экране Вашего домофона появится список подключенных к системе домофонов:







Кнопками  или  выберите комнату, которую хотите вызвать или выберите „ВСЕ“ чтобы активировать вызов на все домофоны в системе. Затем, после выбора комнаты, нажмите кнопку  чтобы осуществить вызов. В комнате, которую Вы выбрали прозвучит мелодия вызова. Нажмите кнопку , чтобы ответить на входящий вызов и поговорить с собеседником. Для окончания разговора нажмите кнопку .

*Примечание: если во время интеркома между мониторами произойдет входящий вызов с вызывной панели, то интерком будет временно прекращен и на экране появится изображение посетителя. Чтобы ответить на входящий вызов, нажмите кнопку . Для завершения разговора с посетителем нажмите кнопку .*

## Изменение соотношения сторон изображения с 16:9 на 4:3

Соотношение сторон изображения по умолчанию составляет 16:9. Если нужно сменить соотношение сторон на 4:3, то для этого во время просмотра изображения нажмите и удерживайте в течении 2 секунд кнопку , соотношение сторон поменяется на 4:3. Аналогичным образом можно вернуться к прежнему соотношению сторон изображения.

## Адресное прослушивание других мониторов

Если в систему подключено более 2-х домофонов, на каждом из домофонов автоматически активируется меню адресного прослушивания мониторов. Если вы хотите прослушать, что происходит около других мониторов, сперва убедитесь что соответствующая настройка “РЕЖИМ “ПРОСЛУШИВАНИЯ”” включена в меню настроек всех мониторов. Для того чтобы прослушать другой монитор, нажмите и удерживайте кнопку  в течении 2 секунд. При этом появится список подключенных к системе домофонов. Кнопками  или  выберите комнату, которую хотите прослушать. Затем, после выбора комнаты, нажмите кнопку  чтобы осуществить прослушивание. На экране Вашего монитора появится надпись “ПРОСЛУШИВАНИЕ”, а на другом домофоне соответствующая надпись “ПРОСЛУШИВАЕТСЯ”. Экран на обоих мониторах погаснет приблизительно через 5 секунд. Время прослушивания составляет 8 часов. Для преждевременного завершения прослушивания нажмите кнопку .

## Настройка детектора движения DVR

Чтобы настроить датчик движения DVR, войдите в НАСТРОЙКИ DVR на первой странице основного меню настроек.

Чтобы включить детектор движения, установите пункт „ЧУВСТВИТЕЛЬНОСТЬ ОБНАРУЖЕНИЯ ДВИЖЕНИЯ” в одно из следующих состояний: НИЗКАЯ - низкая чувствительность, СРЕДНЯЯ -средняя чувствительность или ВЫСОКАЯ - высокая чувствительность. Чувствительность подразумевает величину области экрана на котрой происходит движение. Низкая чувствительность требует чтобы на большой области экрана происходило движение для срабатывания детектора. Высокая чувствительность обеспечивает срабатывание детектора при движении на малых областях экрана. Значение X соответствует отключенному детектору движения.

## Настройка даты и времени

Войдите в главное меню настроек путем нажатия и удержания кнопки  в течении 2 секунд. Далее кнопками  или  перейдите к пункту меню НАСТРОЙКА ЧАСОВ на второй странице главного меню и кнопкой  активируйте выбор. После этого кнопками  или  передвигайте курсор между цифрами даты и времени. Для изменения текущей цифры даты или времени кратковременно нажмите кнопку  и измените цифру кнопками  или , затем снова нажмите кнопку  для завершения редактирования. После настройки всех значений кнопкой  или  перейдите к пункту „СОХРАНИТЬ” и нажмите кнопку .



## Меры предосторожности

Пожалуйста, убедитесь что Вы используете рекомендованный кабель для условий, изложенных в этой инструкции.

Не используйте очищающие средства или растворители для чистки данных домофонов.

Используйте влажную ткань и мягко вытирайте поверхность видеодомофона.

Искажение изображения может произойти, если Ваше оборудование установлено слишком близко к магнитным полям других приборов, таких как микроволновые печи, телевизор, акустика и т.д.

Избегайте попадания строительной пыли и мусора на поверхность и вовнутрь домофона.

Изолируйте вызывную панель от влияния плохих погодных условий (прямые солнечные лучи, дождь, снег и т.д.).

## Гарантия и обслуживание

**Гарантийное обслуживание - 18 месяцев с момента покупки оборудования.**

Данную продукцию необходимо использовать только по назначению.

Данная гарантия не распространяется, если домофон был поврежден по вине покупателя.

Данная гарантия не распространяется на повреждения, вызванные стихийными бедствиями и другими форсмажорными обстоятельствами.

В гарантийное обслуживание и ремонт принимается домофон в полной комплектности, с неповрежденной пломбой изготовителя.

При нарушении сохранности пломбы, механических и иных повреждениях, вызванных попаданием внутрь посторонних предметов, веществ, жидкостей, насекомых или следов их пребывания, ремонт домофона производится за счет покупателя.

Устранение загрязнения и пыли с поверхности производится мягкой материей (фланелью).

Не допускайте использование бензина, ацетона и других растворяющих пластмассу веществ.

Срок службы домофона зависит от его правильной эксплуатации.

## Содержание

Комплектация домофона.....	1
Обозначения.....	1
Характеристики.....	2
Спецификация.....	2
Монтаж.....	3
Схема подключения.....	4
Мультимедийное меню.....	5
Меню настроек.....	6
Ответ на вызов.....	7
Регулировка громкости разговора.....	7
Регулировка яркости, контрастности и цветности.....	7
Просмотр вызывных панелей и камер.....	7
Открытие замка во время просмотра.....	8
Переадресация входящих вызовов.....	8
Интерком между домофонами.....	8
Громкая связь.....	8
Прослушивание монитора.....	8
Функция автоответчика.....	9
Фотографирование и видеозапись в ручном режиме.....	9
Видеозапись по расписанию (DVR).....	9
Просмотр фотографий и видеозаписей.....	10
Ускоренная перемотка видеофайлов.....	10
Пауза во время проигрывания видеофайлов.....	10
Настройка громкости во время проигрывания видеофайлов.....	10
Голосовые сообщения.....	11
Изменение сообщений автоответчика.....	11
Удаление файлов.....	12
Будильник.....	12
Установка адреса устройства.....	13
Установка языка меню настроек.....	13
Пункты меню настроек.....	14
Календарь.....	15
Временные интервалы работы домофона.....	15
Параметры памяти.....	16
Адресный интерком.....	17
Изменение соотношения сторон изображения с 16:9 на 4:3.....	17
Адресное прослушивание других мониторов.....	18
Настройка детектора движения DVR.....	18
Настройка даты и времени.....	18
Меры предосторожности.....	19
Гарантия и обслуживание.....	19

Для заметок

Для заметок

STING-2