

**Цифровой видеорегистратор
премиум класса
4-, 8-, 16-канальные модели**

Руководство пользователя



СДЕЛАНО В КОРЕЕ

Соответствие нормам FCC

Информация для пользователя: данное оборудование было проверено и признано соответствующим классу А цифровых устройств, согласно части 15 Правил FCC. Эти правила разработаны для разумного обеспечения защиты от интерференционных помех при работе оборудования в коммерческом окружении. Данное оборудование генерирует, использует и может излучать радиочастотную энергию, и если оборудование не установлено и не используется в соответствии с руководством по эксплуатации, оно может вызвать вредные помехи в радиокоммуникациях. Эксплуатация данного оборудования в жилой зоне может служить причиной вредных помех, в этом случае пользователь должен будет исправить помехи за свой счет.

ВНИМАНИЕ

Изменение или модификации, не одобренные стороной, отвечающей за соответствие, могут лишить

Данное оборудование соответствует требованиям стандарта FCC CFR 47 ЧАСТЬ 15 РАЗДЕЛ В, класса А.

Объяснение графических символов



ВНИМАНИЕ



Молния со стрелкой на конце, заключенная в равнобедренный треугольник, предупреждает пользователя о наличии в корпусе продукта неизолированного опасного напряжения, которое может вызвать электрический шок.

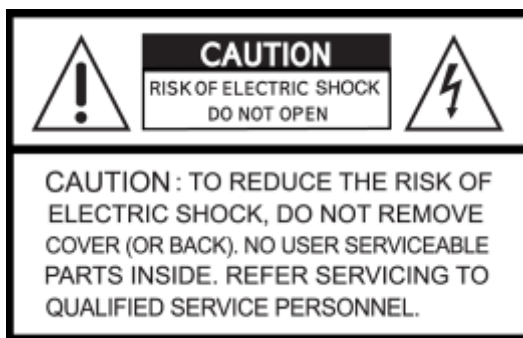

Предупреждения

- Установка и обслуживание должны выполняться только квалифицированным персоналом.
- Отключайте устройство при подключении камер, аудио оборудования или датчиков.
- Производитель не несет ответственность за любое повреждение, вызванное неправильным использованием изделия или явившееся следствием невыполнения соответствующих инструкций.
- Производитель не несет ответственность за возникновение любых проблем, вызванных или явившихся результатом вскрытия корпуса устройства с целью осмотра или осуществления его ремонта.
- Производитель отказывается от гарантийных обязательств в случае отсутствия пломбы.

Меры предосторожности

- Данное изделие имеет различное номинальное напряжение (110В и 220В). Ознакомьтесь с инструкцией по установке перед подключением источника питания.
- В данном изделии используются литиевые батареи.
- Во избежание взрыва применяйте только литиевые батареи.
- Утилизируйте использованные батареи в соответствии с инструкциями производителя.
- Данное оборудование и проводка предназначены только для внутреннего использования.
- Во избежание возникновения пожара или получения электрического шока избегайте воздействия влаги.

Использованное электрическое и электронное оборудование (WEEE)

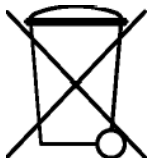

ПРИМЕЧАНИЕ

Использование мыши: дважды нажмите кнопку мыши для просмотра соответствующего

Техника безопасности

1. Ознакомьтесь с инструкциями

- Перед эксплуатацией оборудования ознакомьтесь с соответствующими инструкциями.

2. Сохраняйте инструкции

- Инструкции по эксплуатации следует сохранять для дальнейшего использования.

3. Чистка

- Выключите шнур питания из стенной розетки перед чисткой устройства. Не используйте жидкие очистители в форме аэрозолей. При чистке пользуйтесь мягкой влажной материей.

4. Дополнительное оборудование

- Не используйте дополнительные приспособления или оборудование без одобрения производителя, так как следствием таких действий может явиться возгорание, получение электрошока или травмы.

5. Воздействие воды и влаги

- Не используйте оборудование вблизи источников воды и оберегайте его от попадания влаги.

6. Приспособления

- Не устанавливайте данное оборудование на непрочную тележку, неустойчивую подставку или стол. Оборудование может упасть, причинить травмы людям и выйти из строя.
- При монтаже на полку или стену следуйте инструкциям производителя и используйте приспособления для монтажа, одобренные производителем.



- Перемещайте тележку, с находящимся на ней оборудованием с осторожностью. Резкие остановки, чрезмерные усилия и неровная поверхность могут послужить причиной опрокидывания тележки с расположенным на ней оборудованием.

7. Источники питания

- Данное оборудование должно использовать только источники питания, указанные на маркировке. В случае сомнений обратитесь к распространителю данного оборудования или проконсультируйтесь с представителем компании-производителя энергии.

8. Силовые шнуры

- Оператор или установщик должен выключить питание, тревогу, BNC и другие подключения перед перемещением оборудования.

9. Гроза

- Для дополнительной защиты оборудования во время грозы или во время его бездействия вынимайте шнур из стенной розетки и отключайте антенну или кабельную систему. Такие меры помогут предотвратить повреждение оборудования в результате попадания молнии или скачков напряжения.

10. Чрезмерная нагрузка

- Не перегружайте сверх меры настенные розетки и не используйте удлинители во избежание опасности возгорания или получения электрического шока.

11. Предметы и жидкости

- Никогда не проталкивайте любые предметы сквозь отверстия данного оборудования, так как они могут попасть на части, находящиеся под напряжением, и вызвать короткое замыкание с последующим возгоранием или получением электрической травмы.
- Избегайте попадания жидкости на устройство.

12. Обслуживание

- Не пытайтесь самостоятельно починить данное оборудование. Этим должен заниматься квалифицированный персонал.

13. неполадки, требующие вмешательства специалиста

Выньте сетевой шнур оборудования из настенной розетки и обратитесь за квалифицированной помощью в ситуациях, перечисленных ниже:

- ① При повреждении сетевого шнура или вилки.
- ② При попадании жидкости или посторонних предметов внутрь оборудования.
- ③ При попадании устройства под дождь или в воду.
- ④ Если оборудование не работает должным образом при выполнении всех инструкций. Проводите настройку только с помощью элементов управления, указанных в инструкции, так как в противном случае может произойти поломка оборудования, и квалифицированному специалисту придется выполнять дополнительный объем работы.
- ⑤ В случае падения оборудования и повреждения его корпуса.
- ⑥ Наблюдаются изменения в работе оборудования.

14. Замена частей

- При необходимости замены запчастей, убедитесь, что специалист устанавливает запчасти, указанные производителем или имеющие те же параметры, что и оригинальные части. Несанкционированные замены могут стать причиной возгорания, получения электротравмы и так далее.

15. Проверка на безопасность

- По завершении обслуживания или ремонта оборудования попросите специалиста провести проверку на безопасность для гарантии того, что оборудование функционирует нормально.

16. Установка в полевых условиях

- Данный вид установки должен проводиться квалифицированным персоналом и соответствовать всем местным стандартам.

17. Правильный тип батарей

ВНИМАНИЕ

Изменения или модификации, не одобренные стороной, ответственной за совместимость, могут послужить поводом для отмены полномочий пользователя на управление оборудованием.

18. Рабочая температура

- Диапазон рабочей температуры указывается таким образом, чтобы покупатель и установщик могли найти соответствующую рабочую среду для оборудования.

19. Слишком высокая температура окружающей среды

- При установке на стеллаже с несколькими устройствами, температура окружающей среды во время работы может повыситься. Следовательно, следует перенести оборудование в такое место, где температура окружающей среды будет соответствовать указанному диапазону.

20. Недостаточная вентиляция

- При установке оборудования на стеллаже следует обеспечить соответствующий приток воздуха, необходимый для безопасной работы устройства.

21. Механическая погрузка

- При установке оборудования на стеллаж следует следить, чтобы оно находилось на ровной поверхности.

22. Перегрузка сети

- Подключая оборудование к источнику питания, следует избегать чрезмерной его нагрузки. При подключении следует принимать в расчет паспортное напряжение.













23. Надежное заземление

- Следует следить, чтобы оборудование, установленное на стеллаж, было соответствующим образом заземлено. Особое внимание следует уделять параллельным цепям (например, при использовании удлинителей).

Внимание

Гарантия не действует, если пломба или ярлык удалены или повреждены.

Комплектация

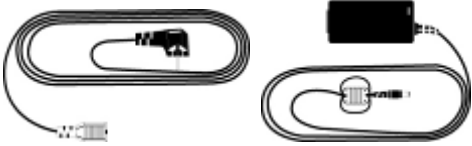
<p>Цифровой видеорегистратор</p>	<p>Тип x700</p>  <p>4-канальный</p>  <p>8-канальный</p>  <p>16-канальный</p> <p>Тип x800/D1/P</p>  <p>4-канальный</p>  <p>8-канальный</p>  <p>16-канальный</p>
<p>CD (ПО/руководство пользователя)</p>	
<p>Пульт дистанционного управления</p>	
<p>Руководство пользователя</p>	
<p>Винты</p>	
<p>Крепежные скобы для HDD</p>	
<p>Кабель данных</p>	
<p>Силовой шнур (кроме модели E и F)</p>	

Правила техники безопасности

● Выключение питания

- Не выключайте DVR или силовой адаптер, во время работы DVR (запись/воспроизведение) во избежание поломки оборудования. Выберите пункты (<-) SETUP>SYSTEM>Shutdown, после завершения работы DVR выключите питание. Рекомендуется подождать 5 секунд перед повторным включением питания.
- Не выключайте DVR или силовой адаптер в ходе работы внешнего устройства (карты памяти USB, съемного жесткого диска) во избежание причинения вреда оборудованию. Убедитесь, что выключатель питания находится в положении "ON" до завершения процесса сохранения данных. Удаление устройства хранения данных может также причинить вред оборудованию.
- Не выключайте DVR или силовой адаптер в ходе форматирования жесткого диска во избежание повреждения оборудования. Убедитесь, что выключатель питания находится в положении "ON" до завершения форматирования жесткого диска.

● Установка/подключение дополнительного оборудования/перемещение/замена/удаление жесткого диска

- При установке/подключения дополнительного оборудования/замены/удаления HDD (CD-RW, DVD-RW) убедитесь, что DVR выключен. В противном случае может произойти повреждение HDD (CD-RW, DVD-RW).
- Перед выключением DVR выберите пункты меню (←) SETUP>SYSTEM>Shutdown, после завершения работы DVR выключите питание.
- Установка/подключение дополнительного оборудования/перемещение/замена: следует сделать инициализацию HDD, включающая форматирование. Иначе DVR не узнает жесткий диск и произойдет сбой в его работе. Следуйте процедуре, описанной ниже при инициализации HDD.
 - ① (Настройка даты/времени). Установите текущую дату и время (Настройка/Система/Админ/Дата/Время).
 - ② (Инициализация настройки системы). Все заданные значения восстанавливаются до заводских настроек. (SETUP>SYSTEM>Information>Status>Setup>Default).
 - ③ (Формат HDD). При форматировании HDD выбираются пункты меню Настройка/Система/Админ/Сохранение/Формат. Нажать на все надписи в колонке Format кнопкой Enter. При наличии нескольких HDD, каждый жесткий диск следует форматировать отдельно. По завершении форматирования DVR автоматически перезагрузится.
- Удаление: следуйте инструкции удаления даже в случае удаления предварительно установленного диска. Выберите пункты меню Настройка/Система/Админ/Сохранение/Формат, выберите пункт (←) 'Удалить' под заголовком Discrete Format соответствующего HDD для удаления пункта 'HDD'. По завершении процедуры удаления DVR автоматически перезагрузится.

● Изменение даты/времени

- Любое изменение даты/времени немедленно применяется к живому показу (LIVE), при этом время/дата записи не изменяются.
- Не забудьте перезагрузить DVR после вышеуказанной настройки.
- Не забудьте выбрать пункты меню SETUP>SYSTEM>Shutdown до перезагрузки.

● Обновление

- Не проводите обновление, пока не установите жесткий диск. Проводите обновление в ходе соответствующей работы жесткого диска.

● Использование мыши

- Левая кнопка мыши: имеет ту же функцию, что и Enter (↵) на лицевой панели DVR.
- Центральная кнопка (колесо): имеет ту же функцию, что и клавиша Search на лицевой панели DVR (отображение меню поиска).
- Правая кнопка мыши: отображение нескольких функциональных клавиш. (См. разделы «Входное устройство», «Экранные значки» и «Использование мыши» в данном руководстве)

● Клавиша PLAY/PAUSE

- Нажмите клавишу PLAY/PAUSE для воспроизведения на экране просмотра (воспроизведение записанного изображения, начиная с последней минуты).
- При каждом нажатии клавиши PLAY/PAUSE в режиме воспроизведения происходит переключение между '1X PLAY' и «PAUSE». Значок, отображаемый на экране также изменяется с ► на II.
- Если нужно изменить режим (1X PLAY, REW, FF, BACKWARD, FORWARD) в ходе воспроизведения, всегда нажимайте сначала клавишу PLAY/PAUSE (смотрите, отображается ли значок II на экране).
- Нажмите клавишу PLAY/PAUSE для резервного копирования. Резервное копирование должно проходить в режиме 'PAUSE'.

● Название камеры

- Название камеры отображается в режимах записи и воспроизведения DVR на CAM1 ~CAM16. Регистрация названия камеры в меню настройки (DEVICES>Camera/PTZ>Title) облегчает данный процесс.

Содержание

Сервер

СООТВЕТСТВИЕ НОРМАМ FCC.....	2
ДАННОЕ ОБОРУДОВАНИЕ СООТВЕТСТВУЕТ ТРЕБОВАНИЯ СТАНДАРТА FCC CFR 47 ЧАСТЬ 15 РАЗДЕЛ В, КЛАССА А.	2
ОБЪЯСНЕНИЕ ГРАФИЧЕСКИХ СИМВОЛОВ	2
ПРЕДУПРЕЖДЕНИЯ.....	2
ВНИМАНИЕ	2
ИЗМЕНЕНИЕ ИЛИ МОДИФИКАЦИИ, НЕ ОДОБРЕННЫЕ СТОРОНОЙ, ОТВЕЧАЮЩЕЙ ЗА СООТВЕТСТВИЕ, МОГУТ ЛИШИТЬ ПОЛЬЗОВАТЕЛЯ ПРАВА ЭКСПЛУАТИРОВАТЬ ДАННОЕ ОБОРУДОВАНИЕ.....	2
ТЕХНИКА БЕЗОПАСНОСТИ	3
ПРАВИЛА ТЕХНИКИ БЕЗОПАСНОСТИ.....	6
1. ХАРАКТЕРИСТИКИ ИЗДЕЛИЯ.....	10
1.1 Удаление упаковки.....	10
1.2 Обслуживание	10
1.3 Схема подключений системы.....	10
2. УСТАНОВКА.....	16
2.1 Установка жесткого диска и DVD-RW	16
2.1.1 Порт SATA.....	16
2.1.2 Внутренняя система хранения SATA (тип x800/x8 00D1/H0004).....	16
2.1.3 Внешнее хранение, e- SATA (тип X800/x800D1/H0004)	17
2.1.5 Максимальная емкость HDD	17
2.1.6 Установка DVD-RW.....	18
2.2 Подключение разъемов.....	18
2.2.1 Подключения видео входа/выхода	18
2.2.2 Подключения монитора (видео выход, VGA, Spot)	18
2.2.3 Подключения HDMI (тип x800P, x800D1 и H0004).....	18
2.2.4 Аудио подключения	19
2.2.5 Подключения TCP/IP (Ethernet).....	19
2.2.6 Подключения тревоги	19
2.2.7 Подключения RS-485/422	19
2.2.8 USB-подключения	19
2.2.9 Подключения RS-232	19
2.2.10 Переключатель возврата к заводским настройкам.....	19
2.2.11 Подключение питания	19
2.2.12 Инструкции по подключению	20
3. УСТРОЙСТВО ВВОДА И ЭКРАННЫЕ ЗНАЧКИ	21
3.1 Клавиши и индикаторы	21
3.2 Клавиши выбора камер для 16-канального DVR.....	23
3.3 Лицевая панель	23
3.4 Пульт дистанционного управления	24
3.6 Экранные значки.....	25
4. НАСТРОЙКА	26
4.1 Вход / выход из системы.....	26
4.2 СИСТЕМА	27
ОПИСАНИЕ САЙТА	27
НАСТРОЙКА	27
СИСТЕМНЫЙ ЖУРНАЛ	27
ОБНОВЛЕНИЕ ВЕРСИИ	28
НАСТРОЙКА ЗАПИСИ ПОВЕРХ	28
ВРЕМЕННАЯ ЗОНА	30
FORMAT (ФОРМАТИРОВАНИЕ)	32
4.2.3 Учетная запись	33
ИЗМЕНЕНИЕ ПАРОЛЯ	34
4.2.4 Системный журнал.....	35
4.2.5 Выход	35
4.2.6 Завершение работы.....	36
4.3 ОТОБРАЖЕНИЕ.....	36
РАСПЕРЕМЕЖЕНИЕ	36
ПРОЗРАЧНОСТЬ	37
4.3.4 Управление дополнительным монитором в режиме отображения	38
4.3.5 Отображение нескольких каналов на дополнительном экране (тип x800P).....	38
4.3.6 VGA (тип x800P, x800D1).....	39

4.4	УСТРОЙСТВА	40	7	ФУНКЦИИ И ИНСТРУКЦИИ	71
	ТИП СЕТИ	40	8	РЕЖИМ НАБЛЮДЕНИЯ	72
	СЕРВЕР DNS	41	8.3	Видео в реальном времени	75
4.4.2	Камера / PTZ	43	8.3.1	Сетевое подключение	75
4.4.3	Звук	44	8.3.3	Мультиэкран	77
4.4.4	Вход сигнала тревоги	44	8.3.4	Настройка цвета экрана	77
4.4.5	Выход сигнала тревоги	45	8.3.5	Звук	77
4.4.6	Последовательный ввод	45	8.3.6	Системный журнал	77
			8.3.7	Выход сигнала тревоги	78
			8.3.8	Запись после нажатия одной кнопки	78
4.5	ЗАПИСЬ	46	8.4	Управление PTZ	78
4.5.1	Настройка	46	8.5	Проверка готовности	79
4.5.2	Расписание	51	8.5.1	Подключение и рабочее состояние камеры	80
4.5.3	Запись перед тревогой	52	8.5.2	Подключение и рабочее состояние HDD	80
4.5.4	Обнаружение движения	53	8.5.3	Состояние записи	80
4.5.5	Праздничные дни	54	8.5.4	Запись по движению	80
			8.5.5	Подключение и рабочее состояние входа сигнала тревоги	80
4.6	СВЯЗЬ	54	8.5.6	Подключение выхода тревоги и рабочее состояние	80
4.6.1	По тревоге	54	8.6	Удаленная настройка	81
4.6.2	По движению	55	9	РЕЖИМ ПОИСКА	82
4.6.3	Потеря видеоизображения	56	9.1	Экран поиска	82
4.6.4	Системное событие	56	9.2	Удаленный поиск	82
4.6.5	Всплывающий экран	57	9.3	Локальный поиск	83
			9.4	Поиск по событию	84
5	ИНСТРУКЦИИ ПО ЭКСПЛУАТАЦИИ	58	9.5	Воспроизведение	84
5.1	Просмотр	58	9.5.1	Кнопка управления воспроизведением	84
5.1.1	Главное изображение	58	9.5.2	Печать	85
5.1.2	Формат просмотра	58	9.5.3	Сохранение	85
5.1.3	Цифровое масштабирование	59	9.5.4	Архив	86
5.1.6	Системный журнал	60	10. РАЗНОЕ		87
5.1.7	Блокировка клавиш	61	10.2	Электронная карта	87
5.1.8	Запись в чрезвычайной ситуации	61	10.3	Система проверки водяных знаков	89
5.2	Поиск	61	10.4	Эстиматор	89
5.2.1	Поиск по дате/времени	61	10.5	Преобразование EXE в AVI	89
5.2.2	Поиск по календарю	62	11	СЕТЕВОЙ КЛИЕНТ CMS	92
5.2.3	Поиск по событию	63	11.1	Настройка и регистрация	92
5.3	Воспроизведение	63	11.2	Отображение в реальном времени	93
5.4	Доступ к режиму воспроизведения с помощью одной кнопки	64			
5.5	Цифровое увеличение в режиме воспроизведения	64			
5.6	Архив	65			
5.7	Строка меню	66			
5.8	Управление цветом и позиционирование	67			
5.9	Управление сигналом выхода тревоги	67			
6	УСТАНОВКА ПРОГРАММЫ	69			

11.3	Экран воспроизведения	94	13.1.1	Конфигурация I	115
			13.1.2	Конфигурация II	115
			13.1.3	Конфигурация III	116
12.	CMS MOBILE VIEWER	96	13.2	Настройка клавиатуры на DVR	116
12.1	Мобильный iPhone	96	13.3	Конфигурация клавиатуры	117
12.1.1	Требования к системе	96	13.4	Работа	117
12.1.2	Установка	96	13.4.1	Смена режимов DVR / PTZ	117
12.1.3	Регистрация сайта	98	13.4.2	Режим управления DVR	117
12.1.4	Подключение	99	13.4.3	Режим управления PTZ	118
12.1.5	Управление PTZ	99			
12.1.6	Отключение	100	14.	ПОСЛЕДОВАТЕЛЬНЫЙ ВВОД (POS/ATM)	120
12.1.7	Удаление	101	14.1	Использование последовательного ввода	120
12.2	Операционная система Android	102	14.2	Метод подключения	120
12.2.1	Требования к системе	102	14.3	Схема подключения	120
12.2.2	Установка	102	14.4	Связь	121
12.2.3	Регистрация сайта	103	14.4.1	Настройка связи	121
12.2.4	Подключение	104	14.4.2	Настройка расписания	122
12.2.5	Управление PTZ	104	14.5	Настройка	122
12.2.6	Отключение	105	14.5.1	Заголовок	123
12.2.7	Удаление	105	14.5.2	Настройка порта	123
12.3	Blackberry Mobile	106	14.5.3	Отображение экранного меню	123
12.3.1	Системные требования	106	14.5.4	Настройка кадра	124
12.3.2	Установка	106	14.6	Поиск	126
12.3.3	Регистрация сайта	107			
12.3.4	Подключение	108			
12.3.5	Управление PTZ	108			
12.3.6	Отключение	109			
12.3.7	Удаление	109			
12.4	Операционная система Windows Mobile	109			
12.4.1	Требования к системе	109			
12.4.2	Установка	109			
12.4.3	Конфигурация сайта	111			
12.4.4	Подключение	113			
12.4.5	Удаление	113			
13	КОНТРОЛЛЕР КЛАВИАТУРЫ	115			
13.1	Подключение	115			

1. Характеристики изделия

1.1 Удаление упаковки

- Данное оборудование является электронным прибором и требует аккуратного обращения.
- После удаления упаковки проверьте наличие частей, упоминаемых ниже:
 - видеорегистратор
 - **Тип x700** : силовой адаптер (постоянный ток 12В, 5А) и силовой шнур
 - **Тип x800/x800P** : силовой адаптер (постоянный ток 12В, 6.67А) и силовой шнур
 - **Тип x800D1** : силовой шнур
 - **Тип H0004/H1402** : силовой шнур
 - пульт дистанционного управления с 2 батарейками AAA
 - установочный CD (ПО CMS и руководство пользователя)

1.2 Обслуживание

- При возникновении любых неполадок обращайтесь за квалифицированной помощью к поставщику или дистрибьютору.

1.3 Схема подключений системы

Тип x700 – 4 / 8 / 16 – каналные модели DVR

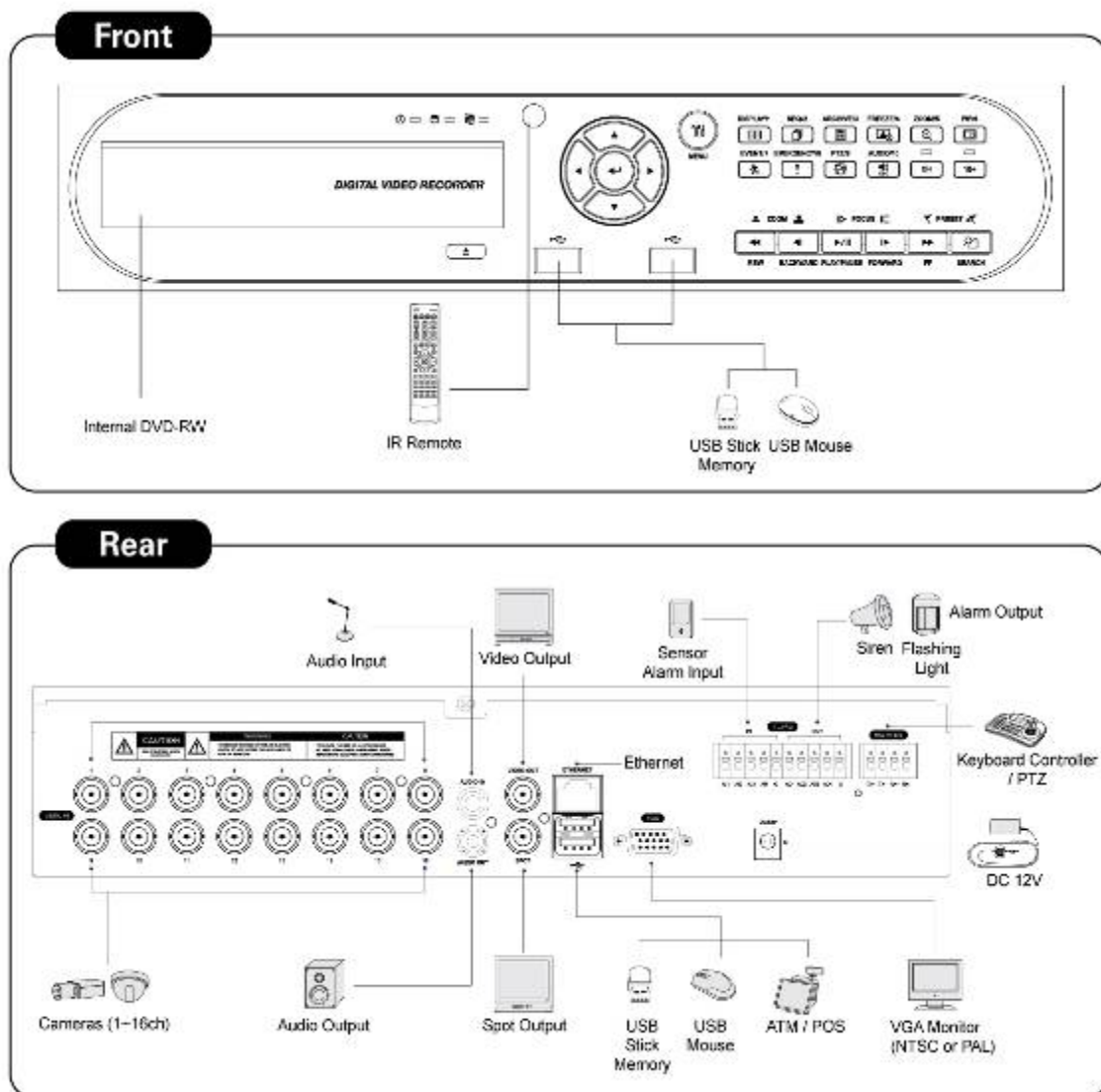

Тип x800- 4 / 8 / 16 – каналные модели DVR

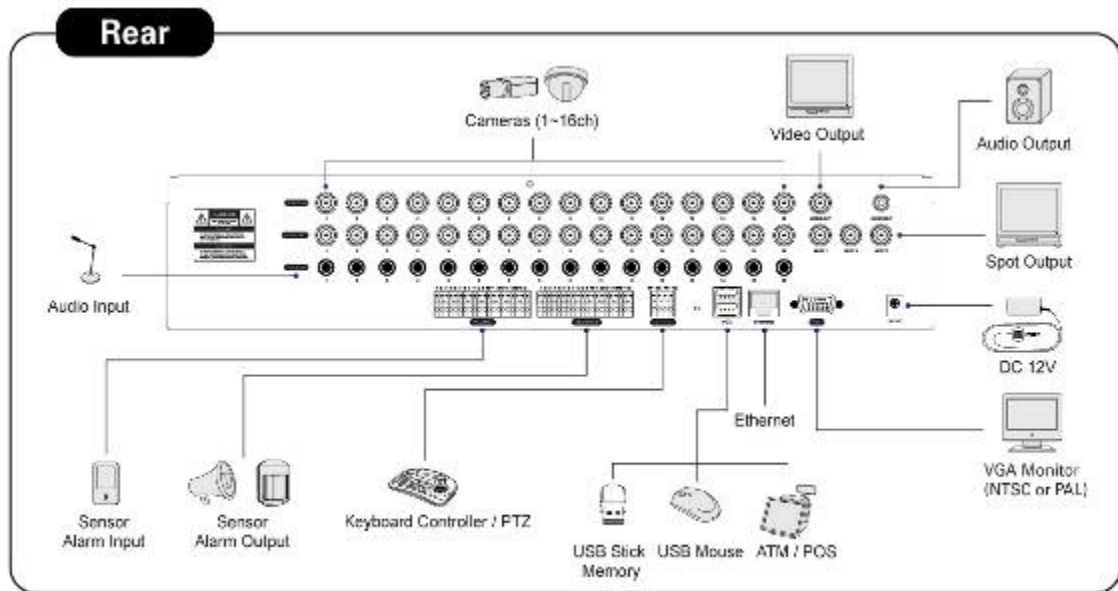
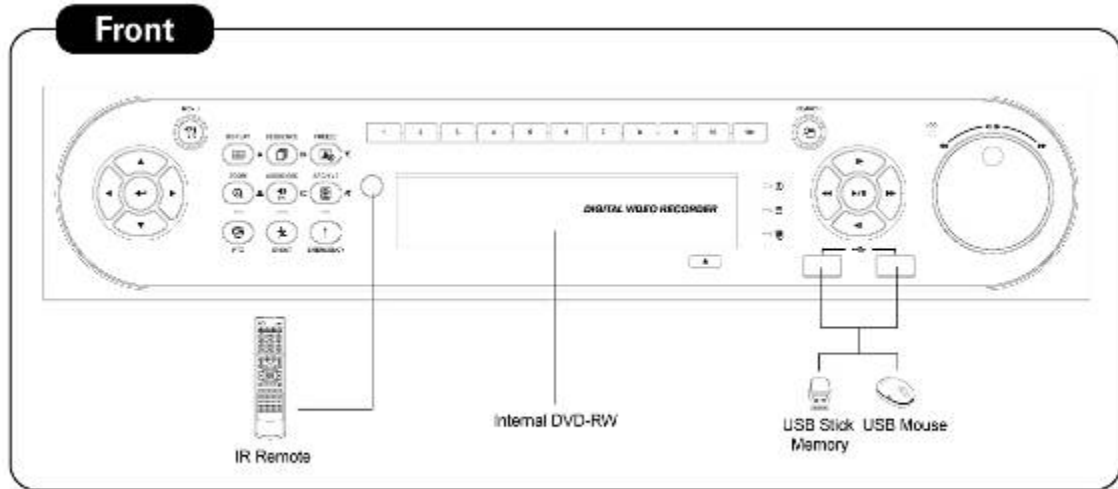

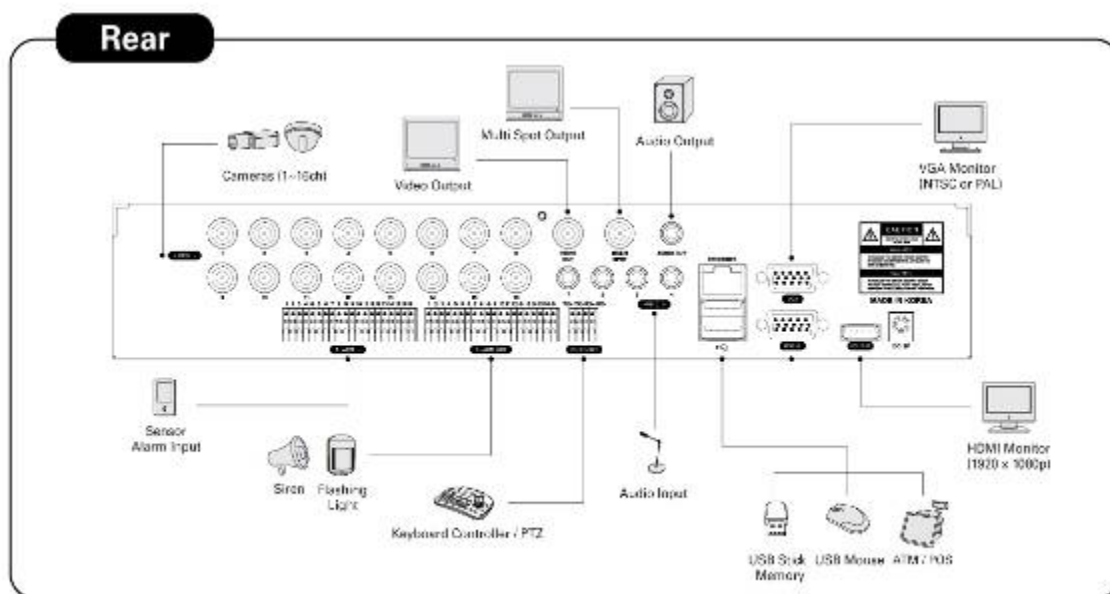
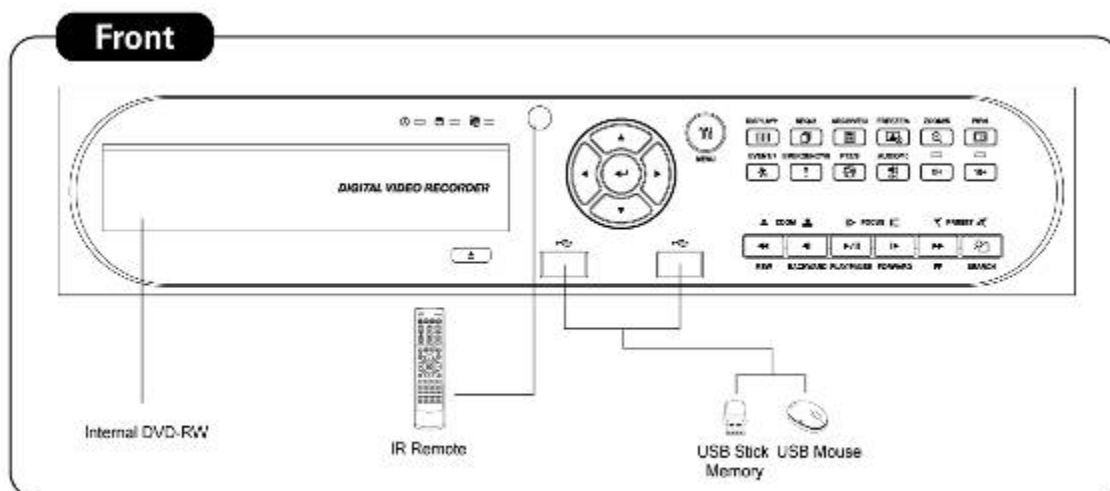

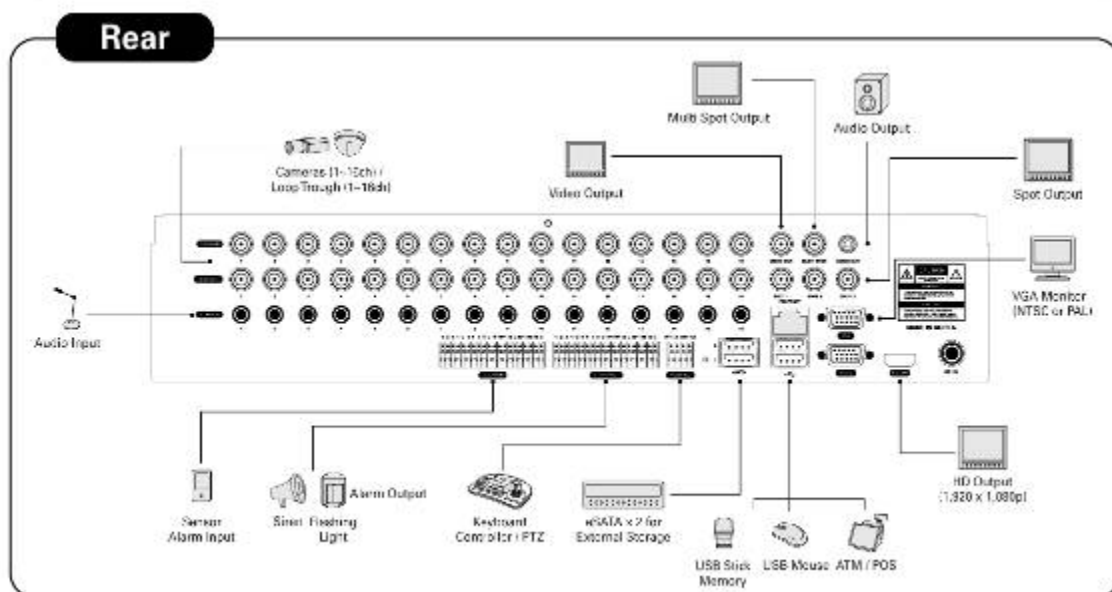
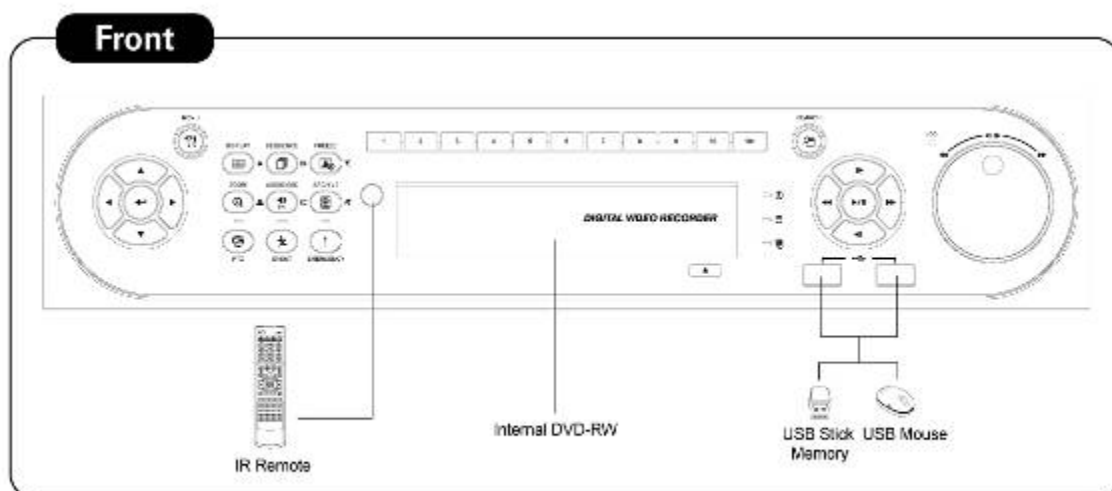

Тип x800D1 – 4 / 8 / 16 – каналные модели DVR

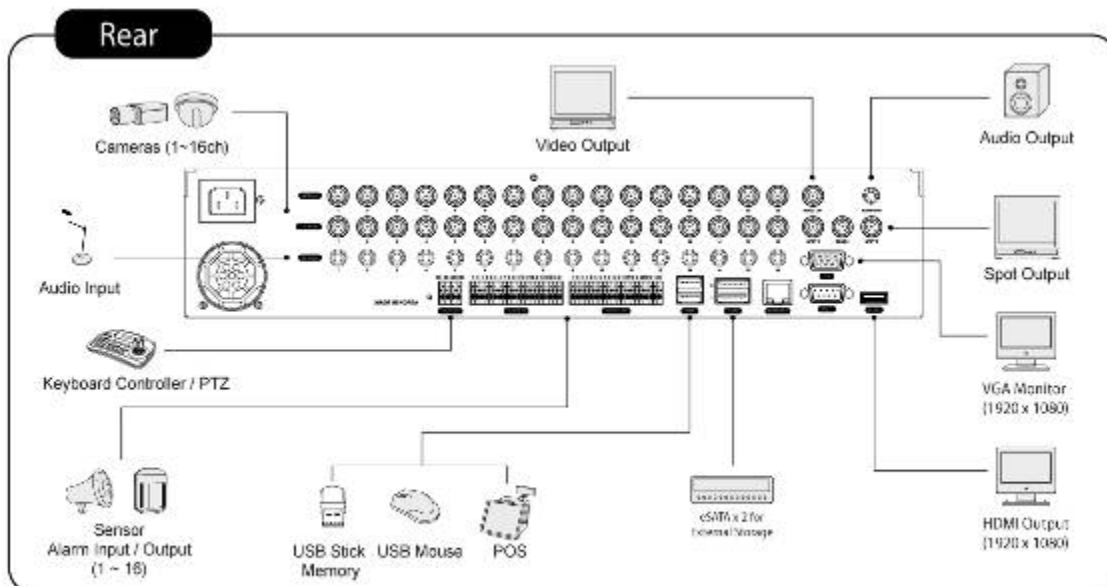
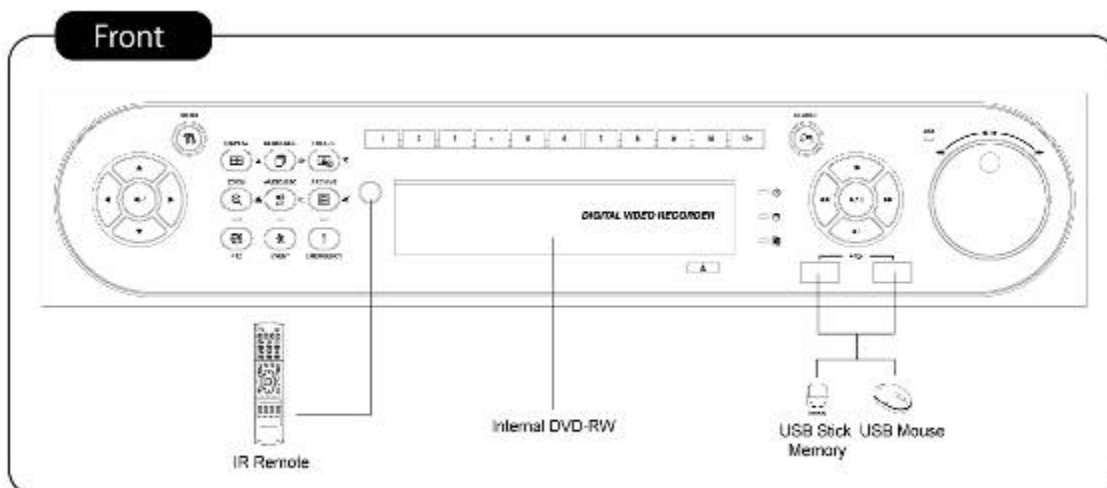

Front

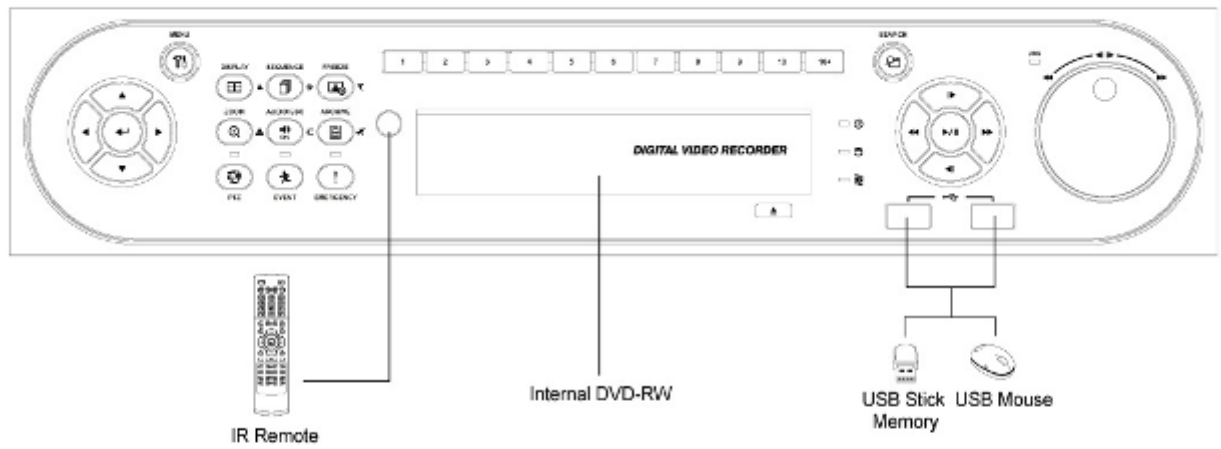

Rear

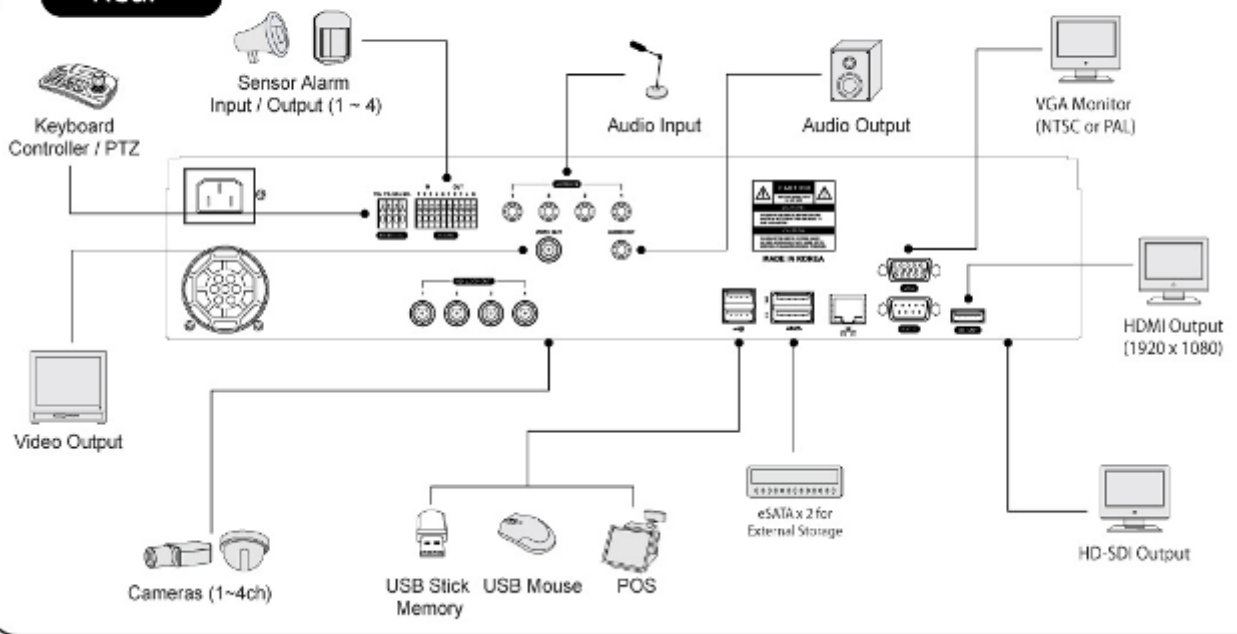

2. Установка

2.1 Установка жесткого диска и DVD-RW

2.1.1 Порт SATA

• Тип x700

- Основная подложка данного DVR снабжена тремя портами SATA: они указываются как SATA 1,2 и SATA 3.
- Установите DVD-RW на порте **SATA 3**.

• Тип x800

- Основная подложка данного DVR снабжена четырьмя портами SATA: они указываются как SATA 1, 2, 3 и SATA 4.
- Установите DVD-RW на порте **SATA 4**.

• Тип x800P/x800D1/H0004

- Основная подложка данного DVR снабжена пятью портами SATA: они указываются как SATA 1, 2, 3, 4 и SATA 5.
- Установите DVD-RW на порте **SATA 4**.
- Максимум пять устройств SATA (жесткий диск и DVD-RW) последовательно подключены к портам SATA, но устройства следует подключать к правильному порту SATA.
- При установке жесткого диска и DVD-RW см. таблицу ниже.

Тип x700

4 / 8 / 16-канальный DVR	Хранение		Порт SATA 1,2		Порт SATA 3
	HDD	DVD-RW	1	2	3
	1	1	HDD	---	DVD-RW
2	1	HDD	HDD	DVD-RW	

Тип x800

4 / 8 / 16 -канальный DVR	Хранение		Порт SATA 1,2		Порт SATA 3, 4	
	HDD	DVD-RW	1	2	3	4
	1	1	HDD	---	---	DVD-RW
2	1	HDD	HDD	---	DVD-RW	
3	1	HDD	HDD	HDD	DVD-RW	
3	0	HDD	HDD	HDD	---	

Тип x800P/x800D1/H0004

4 / 8 / 16-канальный DVR	Хранение		Порт SATA 1,2		Порт SATA 3, 4		Порт SATA 5
	HDD	DVD-RW	1	2	3	4	5
	1	1	HDD	---	---	DVD-RW	---
2	1	HDD	HDD	---	DVD-RW	---	
3	1	HDD	HDD	HDD	DVD-RW	---	
4	1	HDD	HDD	HDD	DVD-RW	HDD	
4	0	HDD	HDD	HDD	---	HDD	

2.1.2 Внутренняя система хранения SATA (тип x800/x800D1/H0004)

- DVR данной серии оснащены 5 внутренними портами SATA: на рисунке ниже изображены внутренние порты 1-4 SATA и 5 SATA.
- Порты 1-3 SATA: предназначены для установки HDD.
- Порт 4 SATA: для установки DVD-RW.

- Порт 5 SATA: ТОЛЬКО для HDD.
- Только один DVD-RW может быть установлен на порты SATA.

ВНИМАНИЕ

Нельзя устанавливать DVD-RW на порт SATA 5.

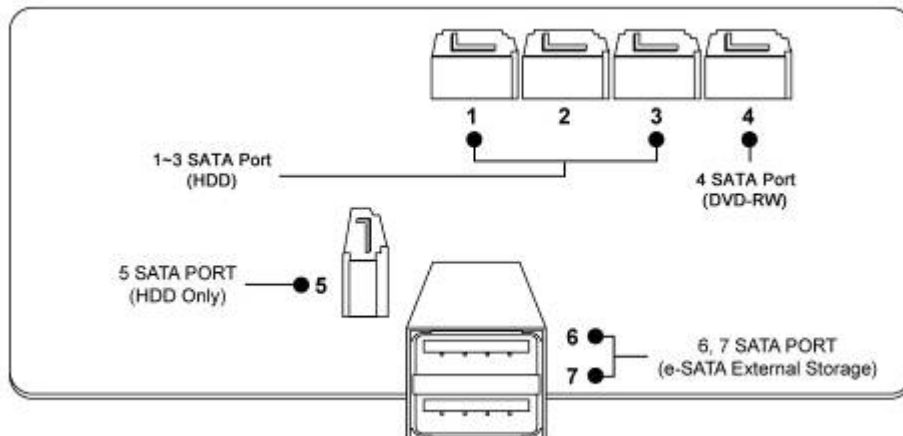

2.1.3 Внешнее хранение, e-SATA (тип X800/x800D1/H0004)

- DVR данной серии имеют 2 внешних порта SATA; на рисунке выше изображены внешние порты **SATA 6-7**.
- Порты 6-7 SATA: предназначены для установки 4HDD на каждый внешний порт SATA.

2.1.4 Установка HDD

- Надежно закрепите жесткий диск с помощью прилагаемых держателей и винтов.
- Не используйте кабели жесткого диска (кабель данных и кабель питания) сторонних производителей во избежание повреждений жесткого диска.
- В противном случае возможно повреждение жесткого диска.

ВНИМАНИЕ

Установите жесткий диск после отключения питания DVR во избежание повреждения жесткого диска. Для отключения DVR выберите пункты (←) SETUP>SYSTEM>Shutdown. Повторное подключение совершайте только через 5 секунд.

ВНИМАНИЕ

- При установке/подключения дополнительного оборудования/замены/удаления HDD (CD-RW, DVD-RW) убедитесь, что DVR выключен. В противном случае может произойти повреждение HDD (CD-RW, DVD-RW).
- **Установка/подключение дополнительного оборудования/перемещение/замена:** следует начинать инициализацию HDD, включая форматирование. Иначе DVR не узнает жесткий диск и произойдет сбой в его работе. При инициализации HDD следуйте процедуре, описанной ниже.
 - ① (Настройка даты/времени). Установите текущую дату и время (Настройка/Система/Админ/Дата/Время)
 - ② (Инициализация настройки системы) Все заданные значения восстанавливаются до заводских настроек, (SETUP>SYSTEM>Information>Status>Setup>Default).
 - ③ (Формат HDD) При форматировании HDD выбираются пункты меню Настройка/Система/Админ/Сохранение/Формат. При наличии нескольких HDD каждый жесткий диск следует форматировать отдельно. По завершении форматирования DVR автоматически перезагрузится.
- **Удаление:** следуйте инструкции удаления даже в случае удаления предварительно установленного диска. Выберите пункты меню Настройка/Система/Админ/Сохранение/Формат, выберите пункт 'Удалить' под заголовком «Формат» соответствующего HDD для удаления 'HDD'. По завершении процедуры удаления DVR автоматически перезагрузится.

2.1.5 Максимальная емкость HDD

- Для каждой модели подходит своя емкость HDD.
- В таблице ниже приведена максимальная емкость HDD для каждой модели.

Модель	Тип x700	Тип x800	Тип x700P	Тип x800P	Тип x800D1	Тип H004
Емкость	4TB	6TB	4TB	16TB	16TB	16TB

2.1.6 Установка DVD-RW

- Надежно закрепите DVD-RW с помощью прилагаемых держателей и винтов.
- Не используйте кабели DVD-RW кабель данных и кабель питания сторонних производителей во избежание повреждений DVD-RW.
- Используйте только один DVD-RW. Установите его в порт SATA 3 (Тип x700) или 4 SATA (тип B, D, E, F).

ВНИМАНИЕ

Установите DVD-RW после отключения питания DVR во избежание повреждения жесткого диска. Для отключения DVR выберите пункты (←) SETUP>SYSTEM>Shutdown. Повторное подключение совершайте только через 5 секунд.

2.2 Подключение разъемов

2.2.1 Подключения видео входа/выхода

- Подключите камеру к 'VIDEO IN' (видео вход).
- Если вы хотите подключить вход камеры к другому устройству, подключите камеру к 'LOOP OUT'.
 - Убедитесь, что 'VIDEO IN' и 'LOOP OUT' соединены соответствующим образом, а не наоборот.

(ПРИМЕЧАНИЕ)

Только тип B, D и E поддерживает подключение LOOP OUT, тип F поддерживает подключение HD-SDI LOOP OUT.

2.2.2 Подключения монитора (видео выход, VGA, Spot)

- Используйте монитор CCTV и компьютерный. Подсоедините монитор CCTV к 'VIDEO OUT', монитор SVHS к 'SVHS', монитор компьютера к 'VGA', соответственно. При необходимости можно подключить еще один монитор CCTV к 'SPOT' или 'MULTI SPOT'.
 - Показ нескольких каналов на вспомогательном мониторе 'SPOT' (тип x800P)
 - данная функция поддерживает показ нескольких каналов на вспомогательном мониторе;
 - подключите кабель BNC к вспомогательному монитору и многоканальному порту на задней панели.

2.2.3 Подключения HDMI (тип x800P, x800D1 и H0004)

- Подключите кабель HDMI к порту выхода HD на задней панели и порту HDMI устройства вывода HD.
- Выберите (←) Установка> Дисплей> VGA, откроется экран, показанный ниже.

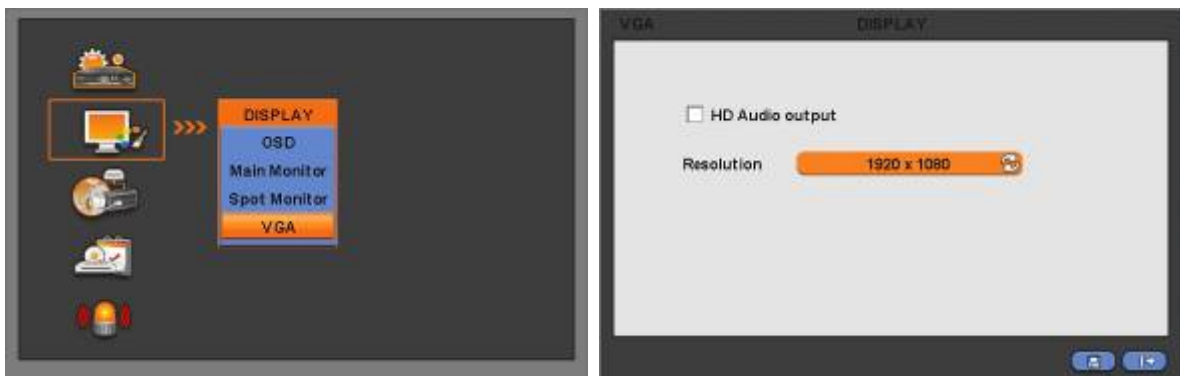

- Если нужно воспроизведение звука по кабелю HDMI, установите флажок HD Audio Output
- Щелкните по полю ниже, чтобы выбрать разрешение.
 - Можно выбрать разрешение '1920x1080 RB', '1920x1080', '1680x1050 RB', '1680x1050', '1280x1024' и '1024x768'
 - Настройка по умолчанию DVR is '1280 x 1024'.

2.2.4 Аудио подключения

- Подключите аудио устройство к 'AUDIO IN', а систему громкоговорителей к 'AUDIO OUT'. Используйте систему громкоговорителей с регулируемым и активным уровнем звука.

2.2.5 Подключения TCP/IP (Ethernet)

- Подключитесь к 'ETHERNET' с помощью кабеля локальной сети.
- При подключении к Интернету используйте обычный кабель локальной сети (прямой). Однако при прямом подключении к ПК используйте только обратный кабель.

2.2.6 Подключения тревоги

- Подключите вход тревоги (датчик) к соединителям 'AI 1~AI 4 (AI 16)' и подключите общий датчик к соединителю 'G'.
- Подключите выход тревоги (зуммер, сирену) к соединителям 'AO 1~AO 4 (AO 16)' подключите общий датчик к соединителю 'G'.
- Подключите приемник поворот/наклон (или камеру поворот/наклон) к соединителю 'RS-485/422'. Соблюдайте полярность (+) и (-).

2.2.7 Подключения RS-485/422

- Соединитель камеры PTZ.
- Используйте разъемы TX+, TX-, RX+ и RX-.

2.2.8 USB-подключения

- Спереди и сзади существует четыре идентичных порта USB (2.0). Можно подключить USB CD/DVD-RW и карту памяти USB к портам USB.

2.2.9 Подключения RS-232

- Пользователь может подключить оборудование ATM/POS с помощью порта RS-232 для воспроизведения и записи данных на экране канала.

2.2.10 Переключатель возврата к заводским настройкам

- Переустановите переключатель для восстановления всех значений настройки меню до заводских. Можно также использовать данный файл системного журнала.
- Переключатель расположен на задней панели за точечным отверстием.
- Вставьте штырек в отверстие переключателя на экране монитора (в режиме Live), и однократно нажмите.

ВНИМАНИЕ

Нажимайте переключатель заводской настройки только в режиме живого показа. В режиме настройки такие действия запрещены.

2.2.11 Подключение питания

- **Тип x700, x800**: подключите адаптер питания (12В постоянного тока, 5А), который входит в комплект данного изделия, к разъему 'DC12V', а другой конец подключите к источнику питания. Входное напряжение адаптера свободное (100 VAC ~ 240 VAC). Не следует использовать адаптер питания сторонних производителей во избежание поломки DVR.
- **Тип x800P**: подключите адаптер питания (DC 12V, 6.67A), который входит в комплект данного изделия, к разъему 'DC12V', а другой конец подключите к источнику питания. Входное напряжение адаптера свободное (100 VAC ~ 240 VAC). Не следует использовать адаптер питания сторонних производителей во избежание поломки DVR.
- **Тип x800D1, H0004**: DVR, работающий на переменном токе: подключите сетевой шнур к источнику питания (настенной розетке). Входящее напряжение свободное (100 VAC ~ 240 VAC).















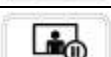





2.2.12 Инструкции по подключению

- **Подключения видео выхода:** если только монитор подключен к соединителю VIDEO OUT, установите переключатель импеданса в задней части монитора на 75 Ом во избежание появления неестественно ярких или деформированных изображений. При необходимости подключения еще одного устройства (например, магнитофона) в задней части монитора установите переключатель импеданса, находящийся в задней части монитора на HIGH Z (высокий импеданс) и установите последнее устройство на 75 Ом.
- **Подключение входа сигнала тревоги:** не подключайте напряжение к разъемам AI 1~AI 4 (AI 16).
- **Подключение выхода сигнала тревоги:** Не подключайте напряжение к разъемам AO 1~ AO16



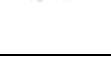















3. Устройство ввода и экранные значки

3.1 Клавиши и индикаторы

• Тип x700

КЛАВИШИ	КЛАВИШИ PTZ	Рабочий режим	Режим настройки
▲, ▼, ◀, ▶		• Управление Pan/Tilt в режиме PTZ	• Управление экраным курсором
1 ~ 10		• Клавиши выбора камеры (4/8-канальный DVR)	
11 ~ 16		• Клавиши выбора камеры (16-канальный DVR)	
DISPLAY		• Выбор режима последовательности	
SEQUENCE		• Вкл./выкл. режима чередования экранов (главный монитор)	
ARCHIVE		• Копирование видеоданных на внешнее устройство	
FREEZE		• Вкл./выкл режима замораживания экрана	
ZOOM		• Увеличение/уменьшение	
PIP		• Картинка-в-картинке	
EVENT		• Вкл./выкл. Отображение системного журнала	
EMER		• Вкл./выкл. запись в чрезвычайной ситуации	
PTZ		• Вкл./выкл. режима управления поворот/наклон	
AUDIO/ESC		• Вкл./выкл. звука (просмотр/воспроизведение) • Выбор аудио канала: нажмите клавишу AUDIO, а затем клавишу канала • ESC	
MENU		• Вход в главное меню (режим настройки)	
REW		• Быстрый обратный просмотр (при каждом нажатии изменение скорости в x1~128 раз) • Уменьшение изображения в режиме PTZ	
BACKWARD		• Покадровое обратное воспроизведение стоп-кадров • Увеличение изображения в режиме PT	
PLAY/PAUSE		• Режим просмотра: воспроизведение посредством одной кнопки (воспроизведение записанного изображения с последней минуты) • Режим воспроизведения: 1X PLAY/PAUSE • Приближение фокуса в режиме PTZ	
FORWARD		• Покадрово воспроизведение вперед стоп-кадров • Удаление фокуса в режиме PTZ	
FF		• Быстрое воспроизведение вперед (при каждом нажатии изменение скорости в x1~128 раз) • Сохранение заданных значений в режиме PTZ	
SEARCH		• Поиск видео • Переход к предварительно заданным значениям в режиме PTZ	
Питание (красный)		• Выключение лампочки: выключение DVR • Включение лампочки: включение DVR	
HDD (зеленый)		• Выключение: прекращение записи • Мигание: запись/воспроизведение (доступ к HDD), архивирование	
Сеть (желтый)		• Выключение: невозможно подключиться к Ethernet • Мигание: подключение к Ethernet	

• Тип x800/D1/P

КЛАВИШИ	КЛАВИШИ PTZ	Рабочий режим	Режим настройки
▲, ▼, ◀, ▶		• Управление Pan/Tilt в режиме PTZ	• Управление экраным курсором
1 ~ 16	10+	• Клавиши выбора камеры (4/8/16-канальный DVR)	
DISPLAY		• Выбор режима последовательности	
SEQUENCE		• Вкл./выкл. режима чередования экранов (главный монитор)	
ARCHIVE		• Копирование видеоданных на внешнее устройство	
FREEZE		• Вкл./выкл режима замораживания экрана	
EVENT		• Вкл./выкл. системного журнала	
EMER		• Вкл./выкл. записи в чрезвычайной ситуации	
PTZ		• Вкл./выкл. режима управления поворот/наклон	
AUDIO/ESC		• Вкл./выкл. звука (просмотр/воспроизведение) • Выбор аудио канала: нажмите клавишу AUDIO, а затем клавишу канала • ESC	
MENU		• Вход в главное меню (режим настройки)	
REW		• Быстрый обратный просмотр (при каждом нажатии изменение скорости в x1~128 раз) • Уменьшение изображения в режиме PTZ	
BACKWARD		• Покадровое обратное воспроизведение стоп-кадров • Увеличение изображения в режиме PT	
PLAY/PAUSE		• Режим просмотра: воспроизведение посредством одной кнопки (воспроизведение записанного изображения с последней минуты) • Режим воспроизведения: 1X PLAY/PAUSE • Приближение фокуса в режиме PTZ	
FORWARD		• Покадрово воспроизведение стоп-кадров вперед • Удаление фокуса в режиме PTZ	
FF		• Быстрое воспроизведение вперед (при каждом нажатии изменение скорости в x1~128 раз) • Сохранение заданных значений в режиме PTZ	
SEARCH		• Поиск видео • Переход к предварительно заданным значениям в режиме PTZ	
Питание (красный)		• Выключение лампочки: выключение DVR • Включение лампочки: включение DVR	
HDD (зеленый)		• Выключение: прекращение записи • Мигание: запись/воспроизведение (доступ к HDD), архивирование	
Сеть (желтый)		• Выключение: невозможно подключиться к Ethernet • Мигание: подключение к Ethernet	

3.2 Клавиши выбора камер для 16-канального DVR

Тип x700



- Ниже проиллюстрирован выбор канала для 4-канального DVR

- Выбор камеры No. 1~4: нажмите клавишу  и **1~4**





- Ниже проиллюстрирован выбор канала для 8-канального DVR

- Выбор камеры No. 1~8: нажмите клавишу  и **1~8**



- Ниже проиллюстрирован выбор канала для 16-канального DVR

- Выбор камеры No. 10~16: нажмите клавишу  и , **1~6**

Типы x800, x800D1, x800P, H0004



- Ниже проиллюстрирован выбор канала для 4/8/16-канального DVR
- Ниже проиллюстрирован выбор канала для 4-канального DVR
 - выбор камеры No. 1~4
- Ниже проиллюстрирован выбор канала для 8-канального DVR
 - выбор камеры No. 1~8
- Ниже проиллюстрирован выбор канала для 16-канального DVR
 - выбор камеры No. 1~10: использование клавиш направления **1~10**
 - выбор камеры No. 11~16: нажать  и использовать клавиши направления 1~6

3.3 Лицевая панель

Тип x700

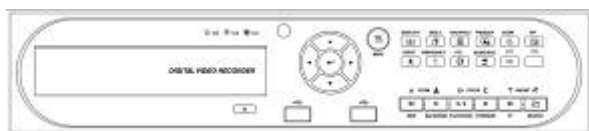

4-канальный DVR

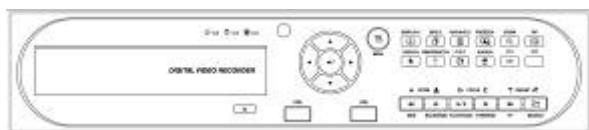

8-канальный DVR

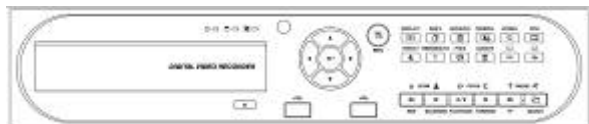

16-канальный DVR

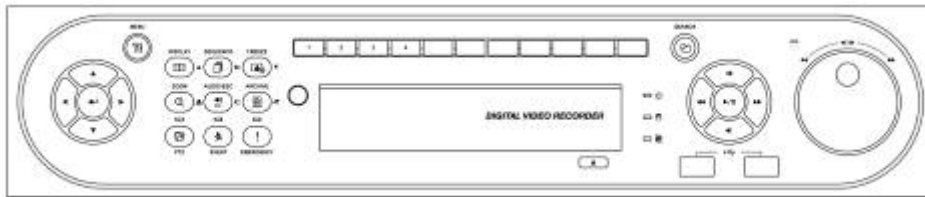

4-канальный DVR

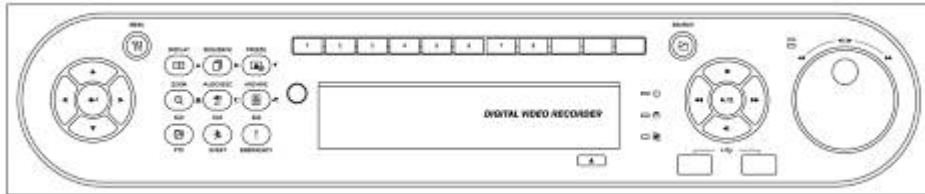

8-канальный DVR

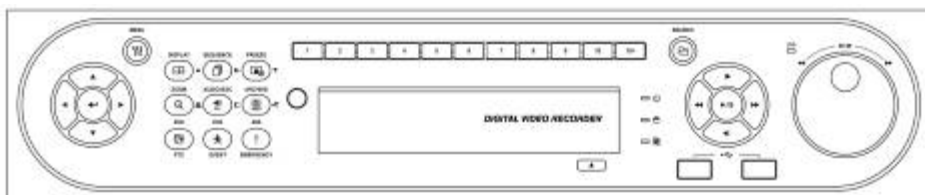

16-канальный DVR

3.4 Пульт дистанционного управления













- На пульте дистанционного управления используются те же клавиши, что и на лицевой панели.
- Выполняйте действия, описанные ниже при использовании пульта дистанционного управления для нескольких DVR.
 - ① Проверьте ID системы (например, от 1 до 999) DVR, подлежащего эксплуатации (Установка/Система/Информация/Статус/Системный ID).
 - ② Направьте пульт к DVR и наберите номер ID системы с помощью кнопки ID, расположенной на пульте. ID системы состоит из 3 цифр. Функция кнопки '10' соответствует '0'. (Например: если ID системы 3, следует нажать кнопки 10>10>3, держа нажатой кнопку ID).

3.5 Мышь

- Использование мыши облегчает доступ к настройкам. Ниже приводится информация о правильном использовании мыши.
- Левая кнопка мыши действует как клавиша **Enter** (↵) на лицевой панели DVR.
- С помощью правой кнопки отображаются следующие "Функциональные клавиши" экрана.
 - Открытие меню поиска через правую кнопку мышки равносильно клавише **Search (Поиск)** на лицевой панели DVR. Нажмите кнопку, откроется меню поиска.
 - Меню правой кнопки мышки:

Клавиша	Функция	Клавиша	Функция
Display (Дисплей)	Аналогична клавише лицевой панели	Event (Журнал событий)	Аналогична клавише лицевой панели (системный журнал)
Sequence (Переключение)	Аналогична клавише лицевой панели	Search (Поиск)	Воспроизведение нажатием одной кнопки (аналогично PLAY/PAUSE)
Spot (Доп. Монитор)	Аналогична клавише лицевой панели	Setup (Установки)	Аналогична клавише лицевой панели
Zoom (Увеличение)	Аналогична клавише лицевой панели	Emergency (Чрезвычайное событие)	Аналогична клавише лицевой панели
Freeze (Пауза)	Аналогична клавише лицевой панели	Shutdown (Выключение)	Действия перед выключением питания, выбор пунктов: (SETUP>SYSTEM>Shutdown)
PIP (Картинка в картинке)	Аналогична клавише лицевой панели	Cancel (Отменить)	Отмена меню функциональных клавиш
PTZ	Аналогична клавише лицевой панели		

3.6 Экранные значки

Значок	Описание	Значок	Описание
	Постоянный режим записи		Аудио запись
	Режим записи по событию (вход тревоги/движение)		Доступ к CMS / No. доступа (до 4)
	Запись		Чередование каналов
	Регистрация PTZ / режим PTZ		Блокировка
	Пульт дистанционного управления		Установка на HDD режима записи поверх
	Отмена на HDD режима записи поверх (HDD заполнен)		Отмена на HDD режима записи поверх (запись)

4. Настройка

4.1 Вход / выход из системы

- В случае настройки DVR по умолчанию для входа в меню настройки следует ввести пароль.
- Нажмите клавишу SETUP для входа в меню настройки, откроется меню, показанное ниже.



- Для того чтобы пользоваться всеми функциями и привилегиями введите ID: admin.
- Пароль по умолчанию "1111".

• После успешного входа в систему появится экран, показанный ниже:



- Во время настройки запись продолжается.
- Выбрав пункты Установки>Система>Аккаунт: администратору необходимо установить параметры пользователей для входа в систему.
- Главное меню состоит из 5 подменю:

Система / Дисплей / Устройства / Запись / Связь

- Для выхода из меню настройки выберите на экране пункты (←) SYSTEM>Exit. Появится диалоговое окно, показанное ниже.



- Нажмите 'OK' для выхода из системы.
- Пользователь может переключаться в главное меню с помощью стрелочных клавиш ◀, ▶ или кнопки мышки. Из главного меню можно попасть в подменю нажав клавишу ввода(↵) или мышку левую кнопку мышки.

ПРИМЕЧАНИЕ

Нажимая AUDIO/ESC на экране, произойдет отмена и выход из выбранных настроек в предыдущее меню. Режимы живого показа и воспроизведения будут отключены, будет работать только режим настройки.

4.2 СИСТЕМА

4.2.1 Информация

- Выберите (←) Система>Информация, откроется экран, показанный ниже.



Статус

Описание сайта

- Назначьте имя для DVR.
- Щелкните по значку клавиатуры (←) в окне описания сайта, появится виртуальная клавиатура, показанная ниже.



- Щелкните по (←) виртуальным буквам (символам) для ввода названия.

①  используется для удаления одного символа за 1 раз.

②  используется для удаления целого предложения.

- Выберите 'OK' для подтверждения ввода или 'Отмена' для отмены.

ID Системы

- Установка ID системы DVR.
- Нажмите стрелочные клавиши ▲, ▼ и (←): справа от окна System ID DVR. Выберите любое целое число **от 1 до 255**.
- При нажатии на кнопку (+) или (-) значение ID системы увеличивается или уменьшается на 10 единиц.

Язык

- Откройте (←) окно выбора языка и нажмите клавишу снова.

Настройка

- **По умолчанию:** откройте (←) окно настроек по умолчанию для восстановления всех настроечных значений меню до заводских настроек. Помните, что системный журнал не обнуляется.

ПРИМЕЧАНИЕ

Эта функция отличается от переключателя заводской настройки, находящегося на задней панели DVR тем, что системный журнал не обнуляется.

- **Импорт:** Копирование настроек меню, хранящихся в карте памяти USB в DVR. Подключите карту памяти к DVR и нажмите (←) Import.
- **Экспорт:** Сохранение настроек меню DVR на карту памяти USB. Подключите карту памяти и нажмите (←) Export.
- При работе по умолчанию, импорте, экспорте появится запрос о продолжении процесса, следует нажать на значок подтверждения, затем появится сообщение об успешном завершении процесса или ошибке.

Системный журнал

- **Export:** сохраняйте содержание системного журнала на карте памяти USB. Вставьте карту памяти и нажмите (←) Export.

- При работе по умолчанию, импорте, экспорте появится запрос о продолжении процесса, следует нажать на значок подтверждения, затем появится сообщение об успешном завершении процесса или ошибке.

Версия

- По завершении ввода данных состояния нажмите (↔) Version, и откроется окно, показанное ниже.

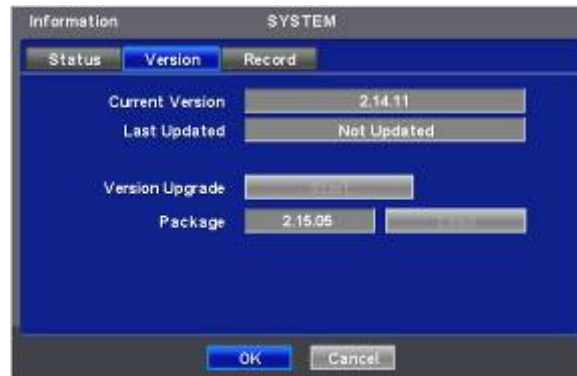

Обновление версии

- Можно обновить ПО DVR.
- Выполняйте действия по обновлению, перечисленные ниже.
 - ① Подключите карту памяти USB с файлом обновления к DVR.
 - ② Выберите (↔) Загрузить. Версия ПО, сохраняемая на USB, появится слева.
 - ③ Выберите (↔) Старт для запуска обновления.
 - ④ По завершении обновления появится всплывающее диалоговое окно. Выберите 'OK', и DVR автоматически перезагрузится.

ВНИМАНИЕ

НЕ ПРОВОДИТЕ ОБНОВЛЕНИЕ ДО УСТАНОВКИ ЖЕСТКОГО ДИСКА. ПРОВОДИТЕ ОБНОВЛЕНИЕ ТОЛЬКО ПРИ НАЛИЧИИ ЖЕСТКОГО ДИСКА.

ВНИМАНИЕ

ОТКЛЮЧЕНИЕ КАРТЫ USB ИЛИ ПРИНУДИТЕЛЬНОЕ ОТКЛЮЧЕНИЕ ЭНЕРГИИ МОЖЕТ ВЫЗВАТЬ СБОИ В РАБОТЕ.

Запись

- По завершении смены прошивки выберите (↔) Record. Появится экран, показанный ниже.

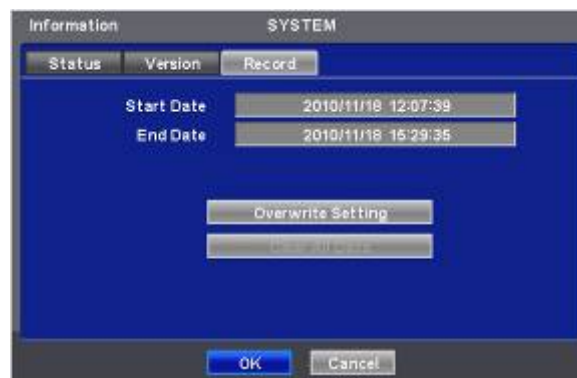



- На экране отображается начальное и конечное время записанных данных.

Настройка записи поверх

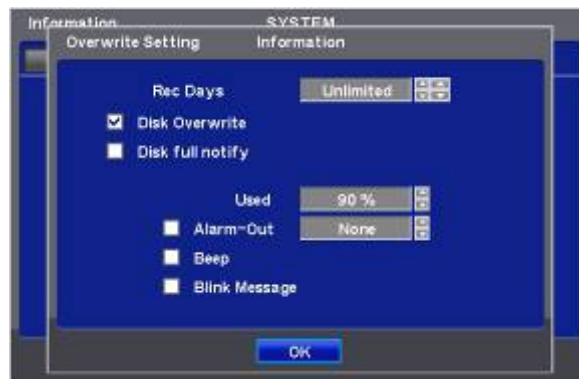
- Нажмите кнопку настройки записи поверх (↔), появится экран, приведенный ниже.



- Можно задать появление сигнала зуммера или уведомляющего послания при заполнении определенного объема диска.
- Установите флажок **Перезапись диска**, активируя запись поверх. С помощью данной функции осуществляется перезапуск и запись поверх с начала при заполнении HDD. Записанные до этого данные будут удалены. В режиме живого показа появится следующий значок .
 - ① Снимите флажок () **Диск заполнен**, при полном заполнении диска запись остановится HDD.
 - ② В режиме записи поверх при полном заполнении HDD появится значок  и появится значок продолжающейся записи .
 - ③ После изменения данной настройки появится предупреждающее сообщение. Нажмите кнопку (\leftarrow) **‘Подтвердить’** и настройка будет изменена.
- Если установить флажок () **Сообщать о заполнении диска**, появится предупреждающее сообщение о заполненном пространстве диска.
 - ④ **Used (Использовано)**
Можно задать определенный объем заполнения HDD, служащий сигналом для уведомления. Возможные задаваемые значения от 50 до 100%.
 - ⑤ **Alarm-Out (Выход тревоги)**
Сигнал тревоги раздается, когда достигается объем HDD, заданный пользователем.
 - ⑥ **Веер (Сигнал)**
Установите флажок () **предупреждающий сигнала** прозвучит при заданном заполнении HDD, указанном в **Used**.
Blink Message (Мигающее сообщение)
Установите флажок () **на экране** появится предупреждающее сообщение **“Диск использован на (xx%)!”**.

ПРИМЕЧАНИЕ

Настройка уведомления не влияет на сохранение записанных данных. Это только уведомление, но запись продолжается до полного заполнения диска.

ПРИМЕЧАНИЕ

Для более точной настройки выхода сигнала тревоги выбирайте пункты **Настройка>Устройства>Выход тревоги**.

Удаление всех данных

- Используйте для удаления всех записанных данных из базы данных. Выполняйте действия, описанные ниже.
 - ① Выберите окно (\leftarrow) **Clear All** . (Очистить все)
 - ② Когда появится сообщение **“Remove All Data?”** (Удалить все данные?), нажмите **‘OK’**.
Затем появится окон отображения хода удаления и процесс начнется.
После удаления всех данных всплывет диалоговое окно **“Are you sure to reboot?”** (Вы действительно хотите совершить перезагрузку?).
 - ③ Нажмите **‘OK’** для удаления всех записанных данных наряду с журналом системы.

ПРИМЕЧАНИЕ

Может потребоваться время для удаления всех данных.

- По завершении ввода всей необходимой информации и попасть в меню СИСТЕМА нажмите (\leftarrow) **‘OK’** в нижней части экрану для возврата к экрану Установки.

4.2.2 Администратор

- Выберите (←) СИСТЕМА>Админ, и откроется экран, показанный ниже.



Date (дата)

- Это меню используется для настройки даты.
- Выполняйте действия, описанные ниже, для настройки даты.
 - ① Выберите (←) элементы (Y, M, D), подлежащие изменению. Нужный элемент выделится (Y: год, M: месяц и D: день).
 - ② Выберите число, нажимая клавиши (←) ▲, ▼ в правой части.
 - ③ Повторите те же действия для изменения Y, M и D.

Time (время)

- В данном меню выполняется настройка времени. Действия те же, что и при настройке даты.

ВНИМАНИЕ

ЕСЛИ УСТАНОВЛИВАЕМЫЕ ДАТА/ВРЕМЯ ПРЕДШЕСТВУЕТ ЗАПИСАННЫМ ДАННЫМ, ДАННЫЕ ПОСЛЕ УСТАНОВКИ НОВОЙ ДАТЫ/ВРЕМЕНИ МОГУТ БЫТЬ УДАЛЕНЫ.

ВНИМАНИЕ

ЛЮБОЕ ИЗМЕНЕНИЕ ДАТЫ/ВРЕМЕНИ НЕМЕДЛЕННО ПРИМЕНЯЕТСЯ К ЭКРАНУ ПРОСМОТРА (LIVE), НО ДАТА/ВРЕМЯ ЗАПИСИ НЕ ИЗМЕНЯЮТСЯ. НЕ ЗАБУДЬТЕ ПЕРЕЗАГРУЗИТЬ DVR ПОСЛЕ ИЗМЕНЕНИЯ ДАТЫ/ВРЕМЕНИ. НЕ ЗАБУДЬТЕ ЗАВЕРШИТЬ РАБОТУ СИСТЕМЫ, ВЫБРАВ (Система>Выключение) ДО ПЕРЕЗАГРУЗКИ.

Временная зона

- Выберите (←) Time Zone для выбора страны.
- Установите (←) флажок Daylight Saving Time. Найдите свою страну (например: ☑).
- Если в вашей стране производится переход на летнее время, выберите (←) период, и откроется экран, приведенный ниже.



- Отрегулируйте даты начала (Begin) и окончания (End) перехода на летнее время 'Month (месяц)/Week (неделя) /Weekday (день недели)'.
 - Выберите (←) цифры под надписями 'Month/Week/Weekday'.
 - Нажмите 'OK' для подтверждения настройки.

Формат даты

- Установите формат настройки даты. Выберите (←) Date Format для выбора нужного формата из списка.

Формат времени

- Установите формат настройки даты. Выберите (←) Time Format для выбора нужного формата из списка.

NTP

- По завершении ввода даты/времени выберите (←) NTP, и откроется экран, показанный ниже.



- Данное меню предназначено для точной установки даты и времени на DVR.
- Можно только установить флажок либо Run as Server, либо Use NTP.
 - **Run as Server (Запустить как сервер):** NPT нельзя использовать без наличия сети (Intranet environment). В таком случае при установке флажка Run as Server выполняются функции Time Server.
 - **Use NTP (Использовать NTP):** подключитесь к Интернету для синхронизации времени DVR со временем сервера Network Time.

Сервер NTP

- Щелкните (←) по значку в рамке NTP Server, появится виртуальная клавиатура. Введите IP-адрес сервера NTP.

ПРИМЕЧАНИЕ

Используемый в настоящее время NTP управляется посредством pool.ntp.org, его IP-адрес 65.23.154.62. Пользователи могут использовать IP-адрес любого сайта NTP.

Interval (интервал)

- Установите интервал обновления времени с сервера NTP. Обычно можно задать интервал от 30 мин. до 24 часов.

System Clock (время системы)

- Отображение времени DVR.

Server Clock (время сервера)

- Отображение времени сервера NTP, если нет подключения к часам сервера через Интернет. Если нет, нажмите (←) кнопку подключения.
- При отображении времени сервера нажмите кнопку (←) Sync для синхронизации времени сервера NTP со временем DVR.
- Нажмите 'OK' для подтверждения синхронизации времени.

Хранение

- После завершения ввода NTP выберите (←) вкладку Сохранение, и откроется экран, показанный ниже.
- Установите функцию S.M.A.R.T. для формата HDD format и автоматического отображения информации о HDD. CD-RW (DVD-RW) в данном случае не показан.



- С помощью клавиш направления проверьте состояние устройств HDD и DVD-RW.
- Вместе с портами E-SATA можно подключиться к максимум 12 HDD +1 DVD-RW.

• Когда пользователь устанавливает устройство хранения данных и DVD-RW, включая два e-SATA, используются следующие порты:

- 1. Внутренние порты SATA 1~4
- 2. Внешний SATA 1
- 3. Внешний SATA 2
- 4. Внутренний SATA 5
- 5. DVD-RW

ПРИМЕЧАНИЕ

Только типы X800/x800D1/H0004 поддерживают e-SATA.

Format (форматирование)

- Форматирование следует проводить в случаях, перечисленных ниже:
 - установка нового HDD
 - добавление еще одного HDD
 - замена HDD
 - перемещение HDD (изменение порта установки)
 - удаление HDD
- Выберите (←) Add/Remove(Доб/Перен) в столбце Format и нажмите 'OK' в диалоговом окне для запуска форматирования.
- По завершении форматирования DVR автоматически перезагрузится. При наличии более 2 HDD форматируйте каждый из них отдельно. По завершении форматирования DVR автоматически перезагрузится.
- Появление надписи '---' после перезагрузки означает, что форматирование прошло успешно.

ВНИМАНИЕ ПРОЦЕДУРУ УДАЛЕНИЯ СЛЕДУЕТ ПРОВОДИТЬ, ДАЖЕ ЕСЛИ ПРИ ЭТОМ УДАЛЯЕТСЯ ПРЕДВАРИТЕЛЬНО УСТАНОВЛЕННЫЙ ЖЕСТКИЙ ДИСК. ПРОЦЕДУРА УДАЛЕНИЯ АНАЛОГИЧНА ПРОЦЕДУРЕ ФОРМАТИРОВАНИЯ, ОПИСАННОЙ ВЫШЕ.

S.M.A.R.T

- Выберите столбец S.M.A.R.T, появится информация о температуре и повреждении HDD.

Настройка S.M.A.R.T

- Выберите (←) S.M.A.R.T Setup, откроется окно, показанное ниже.

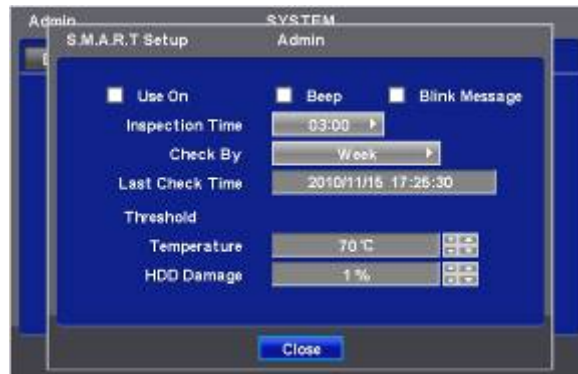

- Установите флажок Use On. С помощью функции S.M.A.R.T посылаются сообщения о тревоге, определяются повреждения HDD.
- Установите флажок Beep, отвечающий за сигнал, предупреждающий о повреждении HDD при настройке SMART.
- Установите флажок Blink Message, сообщение о тревоге будет мигать на экране при настройке SMART.
- При снятии флажка Used on, Beep мигающее сообщение автоматически будет отменено. Только при установке флажка Used on, можно установить функцию Beep, Blink.
- Выберите (←) Inspection Time для установки времени проверки.
- Выберите Check By для выбора интервала между проверками.
- Last Check Time: отображается время последней проверки.
- Нажмите (←) стрелочные клавиши ▲, ▼ с правой стороны от поля Temperature для установки максимальной температуры для жесткого диска, используемого в DVR. Обычно она равна 55°C.
- Нажмите (←) стрелочные клавиши ▲, ▼ справа от HDD Damage для установки допустимого уровня повреждения HDD (%). HDD является очень важным элементом при записи на DVR, поэтому следует устанавливать допустимый уровень в пределах от 1% до 2% для обеспечения максимальной безопасности.
- При нажатии кнопки (+) или (-) с правой стороны от элемента Temperature или HDD Damage значение увеличивается или уменьшается на 10 единиц.
- Нажмите 'OK' для подтверждения настройки.

4.2.3 Учетная запись

- Выберите (←) SYSTEM>Account, откроется экран, показанный ниже.



Новая группа

- Выберите (←) New Group (Новая группа), появится экран, показанный ниже.

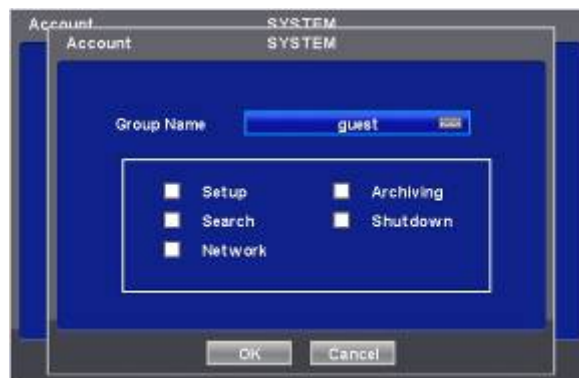

- Щелкните по значку (←) справа от поля Group Name (Имя группы). Появится виртуальная клавиатура. Выберите нужные символы (←) (до to 20) на виртуальной клавиатуре.
- Проведите инициализацию для Group Name, установив флажок Setup (настройка), Search (поиск), Network (сеть), Archiving (архивирование) или Shut Down (завершение работы).
- Нажмите 'OK' для подтверждения настройки.

Настройки регистрации

- Выберите (←) Login Settings (Установки входа в систему), появится экран, показанный ниже.

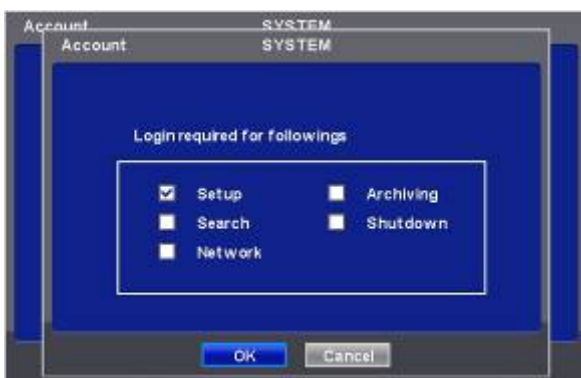

- Выборочно обеспечьте защиту с помощью пароля для выполнения следующих действий (Setup, Search, Network, Archiving, and Shut Down). Установите флажок рядом с операциями, который нужно защитить паролем.

ВНИМАНИЕ

ЕСЛИ ОПЕРАЦИЯ НЕ ЗАЩИЩЕНА ПАРОЛЕМ, ОН НЕ ЗАПРАШИВАЕТСЯ.

- Нажмите 'OK' для подтверждения настройки.

Новый пользователь

- Выберите (←) New User (Новый пользователь), появится экран, показанный ниже.
- Щелкните (←) по значку справа от поля User Name (Имя пользователя), появится виртуальная клавиатура. Выберите нужные символы (до 8) на виртуальной клавиатуре.
- Введите пароль и подтвердите его.



- Нажмите 'OK' для подтверждения настройки. Появятся списки Group (Группа) и User (Пользователь), показанные ниже.



- Щелкните по (←) ☒ для удаления группы или пользователя..
- Можно создать до 8 групп по 8 пользователей.
- Нажмите 'OK' для подтверждения настройки.

Изменение пароля

- Щелкните по ID в столбце пользователя. Появится экран, приведенный ниже.



- Данный экран предназначен для изменения пароля.
- Введите пароль, щелкнув по значку клавиатуры, расположенному справа от поля.



- Используйте клавишу  для удаления пароля.

4.2.4 Системный журнал

- Выберите (←) Система>Системный журнал, появится экран, показанный ниже.



- Системный журнал отображает такие события, как:
 - вход/выход из настройки (Setup) меню
 - вход/выход из режима воспроизведения
 - вход/выход из сети
 - архивирование выполнено/ошибка
 - запуск/окончание работы системы
 - проверка S.M.A.R.T.
 - синхронизация/сервер NTP выполнена/ошибка
 - отправка E-mail выполнено/ошибка
 - форматирование HDD выполнено/ошибка
 - удаление данных выполнено/ошибка
 - обновление USB выполнено/ошибка
 - удаленное изменение настроек DVR
 - настройка времени до /после
- Процедура удаления системного журнала приведена ниже.
 - Выполните Удаление всех данных, выбрав пункты меню Система>Информация>Запись, нажмите 'OK' во всплывающем диалоговом окне. Следует помнить, что все записанные видео данные будут стерты из базы данных.
 - Нажмите переключатель возврата к заводским настройкам на задней панели. Следует помнить, что все настройки меню будут восстановлены по умолчанию.

4.2.5 Выход

- Выберите (←) Система>Выход, нажмите 'OK' во всплывающем диалоговом окне для выхода из настройки.

ВНИМАНИЕ

ПРОВЕДЕННЫЕ ИЗМЕНЕНИЯ ПРИМЕНЯЮТСЯ ПОСЛЕ ВЫХОДА ИЗ НАСТРОЙКИ.

4.2.6 Завершение работы

- Функция завершения работы помогает правильно выключить DVR. Соблюдайте процедуру завершения работы во избежание выхода из строя системы DVR. Не выключайте питание в ходе завершения работы.

ВНИМАНИЕ

НЕ ВЫКЛЮЧАЙТЕ DVR, НЕ ВЫПОЛНИВ ПРОЦЕДУРУ ЗАВЕРШЕНИЯ РАБОТЫ, ВО ИЗБЕЖАНИЕ ЕГО ПОЛОМКИ. ВСЕГДА ВЫКЛЮЧАЙТЕ ПИТАНИЕ ПОСЛЕ ЗАВЕРШЕНИЯ РАБОТЫ.

- Выберите (←) SYSTEM>Shutdown, нажмите 'OK' в диалоговом окне для подтверждения.
- При выборе меню Shutdown меню экранное меню исчезает.
- Перезагрузите DVR после завершения работы. Выключите DVR и осуществите повторный запуск только через 5 секунд.

4.3 ОТОБРАЖЕНИЕ

- Выберите (←) Дисплей, появится экран, показанный ниже.



4.3.1 ЭКРАННОЕ МЕНЮ

- Выберите (←) Дисплей>OSD, появится экран, показанный ниже.



- Экранное меню позволит проводить конфигурацию характеристик (т.е., вкл./выкл. каждую букву и значок), отображаемых на экране.
- Буквы и значки подразделяются на категории System и Camera. При выборе (←) 'All', все элементы выключаются или включаются одновременно.

Граница экранного меню

- Меню OSD Margin позволяет настраивать расположение букв OSD на мониторе. Оно используется, когда некоторые буквы исчезают, и невидимы на мониторе.
- Отрегулируйте Horizontal для изменения границы между обоими краями монитора по горизонтали. Диапазон границы составляет от 0 до 50, большее число означает более широкую границу.
- Отрегулируйте Vertical для изменения границы между обоими краями монитора по вертикали 130.
- Диапазон по вертикали составляет от 0 до 50, большее число означает более широкую границу.
- При нажатии кнопки (+) или (-), значение увеличивается или уменьшается на 10 единиц.

Распределение

- С помощью данной функции выполняется переход к построчной развертке или чересстрочной развертке. Установите флажок () De-Interlace, отобразится Progressive Scan (построчная развертка) и улучшится качество изображения.

Прозрачность

- Меню Прозрачность позволяет проводить альфа-смешение экранного меню монитора. Прозрачность – качество, которым обладает объект или вещество, сквозь которое можно видеть.
- Диапазон прозрачности от 0 до 100, чем больше число, тем больше прозрачность (по умолчанию 0)
- При нажатии кнопки (+) или (-), значение увеличивается или уменьшается на 10 единиц.

4.3.2 Главный монитор

- Выберите (←) DISPLAY>Main Monitor, появится экран, приведенный ниже.



- С помощью меню главного монитора можно установить интервал чередования каналов на главном мониторе.

Чередование в режиме полного экрана

- Установка интервала для 'Full screen sequencing' (чередование в режиме полного экрана).
- Установите флажок рядом с камерой, которую необходимо включить в чередование. Камеры, не помеченные флажками, исключаются при режиме чередования.
- Установите интервал при чередовании в столбце Dwell (Длительность). При каждом нажатии устанавливается интервал: **3>5>10>15>30>60** секунд.

Чередование в режиме квадратора

- Применяется только к 8 / 16-канальным моделям DVR.
- Установите интервал чередования при использовании 'X4 Split Screen sequencing' (четырёхколонный экран).
- Установите флажок рядом с камерой, которую необходимо включить в чередование. Камеры, не помеченные флажками, исключаются при режиме чередования.
- Установите интервал при чередовании в столбце Dwell. При каждом нажатии устанавливается интервал: **3>5>10>15>30>60** секунд.
- Режим '4 Split Screen sequencing' отключается в режимах, перечисленных ниже.
 - **8-канальный DVR:** режим 3x3
 - **16-канальный DVR:** режим 4x4

Чередование в 9-оконном режиме

- Применяется только для 16-канального DVR.
- Установите интервал чередования при использовании 'X9 Split Screen sequencing' (девятиколонный режим).
- Установите флажок рядом с камерой, которую необходимо включить в чередование. Камеры, не помеченные флажками, исключаются при режиме чередования.
- Установите интервал при чередовании в столбце Dwell. При каждом нажатии устанавливается интервал: **3>5>10>15>30>60** секунд.
- Режим '9 Split Screen sequencing' не действует в режиме 4X4.

4.3.3 Дополнительный монитор

- Выберите (←) Дисплей>Spot Монитор, откроется экран, показанный ниже.



- Данное меню используется для установки интервала при использовании дополнительного монитора.

- Выберите (←) Выбор Spot для выбора дополнительного монитора, подлежащего настройке.
- Установите флажок рядом с камерой, которую необходимо включить в чередование. Камеры, не помеченные флажками, исключаются при режиме чередования.
- Установите интервал при чередовании в столбце Dwell. При каждом нажатии устанавливается интервал: **3>5>10>15>30>60 секунд.**

ПРИМЕЧАНИЕ

Тип F не подключается к дополнительному монитору.

4.3.4 Управление дополнительным монитором в режиме отображения

- **Тип x700** : При каждом нажатии правой кнопкой мыши в меню “SPOT” появляются элементы “SP”, “SP1”, “SP2” и “SP3” в нижней правой части главного монитора.
 - Режим SP: последовательность активируется согласно конфигурации в меню настройки дополнительного главного монитора.

Режим SP1: отображаемый канал на дополнительном мониторе 1 можно изменить, нажав кнопку канала.

Последовательность останавливается на режиме “SP1”.

- **Тип x800, x800P, x800D1, H0004** : При каждом нажатии правой кнопкой мыши в меню “SPOT” появляются элементы “SP”, “SP1”, “SP2” и “SP3” в нижней правой части монитора. После элемента “SP3” выходит из режима дополнительного монитора.
 - Режим SP: последовательность активируется согласно конфигурации в меню настройки дополнительного монитора.
 - Режим SP1: отображаемый канал на дополнительном мониторе 1 можно изменить, нажав кнопку канала.
 - Последовательность останавливается на режиме “SP1”.
 - Режим SP2: отображаемый канал на дополнительном мониторе 2 можно изменить, нажав кнопку канала.
 - Последовательность останавливается в режиме “SP2” .
 - Режим SP3: отображаемый канал на дополнительном мониторе 3 можно изменить, нажав кнопку канала.
 - Последовательность останавливается в режиме “SP3”.

4.3.5 Отображение нескольких каналов на дополнительном экране (тип x800P)

- Данное подключение поддерживает отображение нескольких каналов (4/9/16) на дополнительном мониторе в зависимости от количества каналов (4/8/16) соответственно.
- Нажмите кнопку [MS] в строке меню для выбора Multi Spot.
- Нажмите кнопку [1/4/9/16] для выбора количества окон.



- Выберите (←) Дисплей>Multi Spot и появится экран, показанный ниже.



- Меню Multi Spot предназначено для установки интервала чередования каналов дополнительного (Spot) монитора.

Чередование в режиме полного экрана

- Установите интервал для ‘Full screen sequencing’ (чередование в режиме полного экрана).
- Установите флажок рядом с камерой, которую необходимо включить в чередование. Камеры, не помеченные флажками, исключаются при режиме чередования.
- Установите интервал при чередовании в столбце Dwell. При каждом нажатии устанавливается интервал: **3>5>10>15>30>60 секунд.**

Чередование в режиме квадратора

- Применяется только к 8 / 16-канальным моделям DVR.
- Установите интервал чередования при использовании 'X4 Split Screen sequencing' (четырёхоконный экран).
- Установите флажок рядом с камерой, которую необходимо включить в чередование. Камеры, не помеченные флажками, исключаются при режиме чередования.
- Установите интервал при чередовании в столбце Dwell. При каждом нажатии устанавливается интервал:
3>5>10>15>30>60 секунд.
- Режим '4 Split Screen sequencing' отключается в режимах, перечисленных ниже.
 - **8-канальный DVR: режим 3x3**
 - **16-канальный DVR: режим 4x4**

Чередование в 9-оконном режиме

- Применяется только для 16-канального DVR.
- Установите интервал чередования при использовании 'X9 Split Screen sequencing' (девятиоконный режим).
- Установите флажок рядом с камерой, которую необходимо включить в чередование. Камеры, не помеченные флажками, исключаются при режиме чередования.
- Установите интервал при чередовании в столбце Dwell. При каждом нажатии устанавливается интервал:
3>5>10>15>30>60 секунд.
- Режим '9 Split Screen sequencing' не действует в режиме 4X4.

4.3.6 VGA (тип x800P, x800D1)

- Установка разрешения от 1024x768 до 1920x1080



- Если необходимо услышать звук через кабель HDMI, установите флажок HD Audio Output

Тип F

- Установка разрешения от 1024x768 до 1920x1080
- Если необходимо услышать звук через кабель HDMI, установите флажок HD Audio Output



- Отображение и запись DVR HD-SDI отличаются от NTSC или PAL.
- С помощью Analog Output (Аналоговый выход BNC) выбирается стандарт NTSC или PAL.

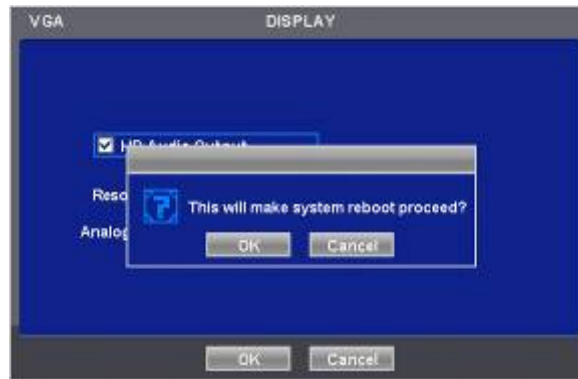

- После изменения настройки следует перезагрузить компьютер.
- Настройка по умолчанию: NTSC

ВНИМАНИЕ

ХОТЯ НАСТРОЙКИ ВЕРНУТЬСЯ К ФАБРИЧНЫМ, АНАЛОГОВЫЙ ВЫХОД ОСТАНЕТСЯ ПРЕЖНИМ.

4.4 УСТРОЙСТВА

- Выберите (←) DEVICES, появится экран, показанный ниже.



4.4.1 Сеть

- Выберите (←) Установки>Сеть, откроется экран, показанный ниже.



Локальная сеть

Тип сети

- Выберите (+) Network Type. При каждом щелчке мыши (+) происходит переключение между Static (фиксированный IP-адрес) и DHCP (изменяющийся IP-адрес).
- При выборе Static IP (Постоянный IP адрес) пользователь устанавливает IP-адрес вручную.
 - Задайте IP-адрес, маску подсети и шлюз. Для получения более детальной информации обращайтесь к администратору.
 - Для ввода адреса щелкните (+) и используйте значок клавиатуры справа от каждого поля.



- При выборе DHCP, IP-адрес, маска подсети, шлюз и сервер DNS вводятся автоматически.

Сервер DNS

- При выборе DHCP в качестве типа сети, сервер DNS вводится автоматически.
- При выборе Static в качестве типа сети щелкните по значку клавиатуры справа от сервера DNS Server и введите адрес вручную.

ВНИМАНИЕ

ПОМНИТЕ, ЧТО АДРЕС СЕРВЕРА DNS ЯВЛЯЕТСЯ IP-АДРЕСОМ СЕРВЕРА ИНТЕРНЕТ-ПРОВАЙДЕРА. ЭТО НЕ IP-АДРЕС САЙТА СЛУЖБЫ DDNS.

- Выберите (←) DDNS, откроется экран, показанный ниже.



- Хотя в Интернете в основном используется система изменяющегося IP-адреса, это создает неудобства для пользователей. Лучшей альтернативой является DDNS (динамическая система имен доменов), использующая имя (доменное имя) вместо IP-адреса (числа). DDNS автоматически распознает изменяющиеся IP-адреса, что упрощает доступ в Интернет.
- Установите флажок Use DDNS для использования этой функции.
- Имя сервера DDNS Server: dvrdomain.com отображается по умолчанию.
- Для порта по умолчанию отображается 95. Если значение '95' недействительно, обратитесь к дистрибьютору продукта.



- При нажатии кнопки Domain Name через 10 секунд автоматически отображаются доменное имя (Domain Name) и MAC-адрес.
- Нажмите 'OK' для подтверждения настройки.

Порт

- Выберите (←) Порт, появится экран, показанный ниже.



- Network Throat (Контроль трафика) используется для установки средней скорости передачи данных между клиентом и DVR за единицу времени.
- Установите соответствующую скорость передачи данных для текущей конфигурации сети, чтобы клиент мог оптимально воспользоваться функцией воспроизведения.
- Существует в общей сложности 14 различных скоростей переноса: 56 кбит/с, 128 кбит/с, 256 кбит/с, 512 кбит/с, 1 Мбит/с, 2 Мбит/с, 4 Мбит/с, 8 Мбит/с, 10 Мбит/с, 20 Мбит/с, 40 Мбит/с, 80 Мбит/с, 100 Мбит/с и 'Unlimited' (неограниченная) по умолчанию. Чем меньше скорость, тем больше замедляется скорость отображения видео на экране.
 - Тип x700, x800: поддержка Ethernet Max. 100 Мбит/с.
 - Тип x800D1, x800P, H0004: поддержка Ethernet Max. 1000 Мбит/с.
- Скорость сетевой видеопередачи и качество можно конфигурировать, нажимая кнопки "Frames" и "Quality".
 - Frames (кадры):
 - Тип x700 - 1, 2, 3, 4, 5, 7, 15 кадров для NTSC (1, 2, 3, 4, 5, 6, 12.5 кадров для PAL)
 - Тип x800, x800D1, x800P, H0004 - 1, 2, 3, 4, 5, 7, 15, 30 кадров для NTSC (1, 2, 3, 4, 5, 6, 12.5, 25 кадров для PAL)
 - Quality (качество):
 - Std. 1, Std. 2, Std. 3, Std. 4 (стандарт), High 1, High 2, High 3 (высокое), Super 1, Super 2, Super 3 (супер)
- Меню установки номера порта позволяет задать номер администратора или Video/Audio и Web порта.
- Для установки порта получите разрешение администратора сети в соответствии с программой CMS.
- Номер порта
 - **Administrator:** 5000~65535
 - **Video / Audio:** 5000~65535
 - **Web:** 1~65535

ВНИМАНИЕ

НЕЛЬЗЯ ИЗМЕНЯТЬ НОМЕР ПОРТА ВО ВРЕМЯ ДОСТУПА CMS К DVR.

ВНИМАНИЕ

ПРОВЕДЕННЫЕ ИЗМЕНЕНИЯ ПРИМЕНЯЮТСЯ ПОСЛЕ ВЫХОДА ИЗ НАСТРОЙКИ.

При ИЗМЕНЕНИИ НОМЕРА ПОРТА СЛЕДУЕТ ТАКЖЕ ИЗМЕНИТЬ НОМЕР ПОРТА ПРОГРАММЫ CMS (Станция централизованного мониторинга).

- Нажмите 'OK' для подтверждения настройки.

Уведомление

- Выберите (←) Уведомление, появится экран, показанный ниже.



- Меню уведомления позволяет осуществлять передачу данных события по E-Mail.
- Щелкните по значку клавиатуры (↵) справа от Add E-Mail, появится виртуальная клавиатура. Зарегистрируйте адрес электронной почты, он должен содержать символ @.
- В случае совершения события можно послать E-mail на заданный электронный адрес, нажав кнопки ниже Attach (Вложение) и выбрав данные, подлежащие передаче. Возможен выбор режима JPEG, VIDEO CLIP или None. В случае передачи данных ВИДЕО КЛИПА, установите время отображения записанных изображений в поле Duration (Длительность) (например: 1 sec, 3 sec, 5 sec).

ВНИМАНИЕ

ИНОГДА ПО НЕКОТОРЫМ ПРИЧИНАМ ЛОКАЛЬНЫЕ ПОЧТОВЫЕ СЕРВЕРЫ НЕ СПРАВЛЯЮТСЯ С ДАННОЙ ФУНКЦИЕЙ.

4.4.2 Камера / PTZ

- Выберите (←) Устройства>Камера/PTZ , появится экран, показанный ниже.



- Щелкните (↵) по значку клавиатуры справа от каждого поля в столбце Title, появится виртуальная клавиатура. Затем зарегистрируйте названия камер.
- Если вы установите флажок в столбце No., видео изображение соответствующей камеры будет записываться и отображаться на мониторе. Но если вы не поставите флажок, прекратятся как запись, так и отображение на мониторе. Тогда, изображение DVR вместо записанного видео будет отображаться на мониторе.

ВНИМАНИЕ

ПРИ ИСКЛЮЧЕНИИ ВИДЕО ИЗОБРАЖЕНИЯ, ПОСТУПАЮЩЕГО С СООТВЕТСТВУЮЩЕЙ КАМЕРЫ, ИЗ ЗАПИСИ И ОТОБРАЖЕНИЯ НА МОНИТОРЕ (УБРАТЬ ФЛАЖОК), ВСЕГДА СНАЧАЛА ИСКЛЮЧИТЕ КАНАЛЫ, ИМЕЮЩИЕ БОЛЬШИЕ НОМЕРА НА СТР.2

- Если вы установите флажок в столбце Covert (Скрыть), изображение будет записываться, но не будет отображаться на мониторе.
- Щелкните (↵) по каждому полю в столбце PTZ для выбора протоколов PTZ, подключенных к определенной камере.
- Щелкните (↵) по каждому полю в Set (Установка) для настроек PTZ , относящихся к соответствующей камере.



- При выборе **Default** (По умолчанию) значения PTZ установятся автоматически на заводские значения. Нажмите 'OK' для подтверждения настройки.
- Menu, Tour и Pattern присваивают значения для использования функций экранного меню камеры PTZ.
- Камера PTZ, само по себе поддерживает экранного меню, используя установки, значение позволяет легко включить и использовать Экранное меню даже из DVR.
- Если команда входа в экранное меню 95 + PSET, например, назначьте 95 для элемента меню.
- Если клавиша быстрого выбора команд функции тура: 71 ~79 + PSET, назначьте 70 для элемента тура, и если клавиша быстрого выбора команд функции Pattern: 81 ~ 89 + PSET, назначьте 80 для элемента Pattern (Шаблон). Данная информация настройки, используемая для управления функцией PAN/TILT(Приблизить/удалить), содержится в разделе 5.1.5.
- При выборе Default (По умолчанию) основные значения настройки будут переустановлены на заводские (то есть: Menu: 95, Tour: 70, Pattern: 80). Для получения более детальной информации о настройках смотрите руководство по эксплуатации камеры PTZ.
- Нажмите (+) стрелочные клавиши ▲, ▼ справа от столбца ID для установки номера ID (от 0~9999) каждого PTZ.
- При нажатии кнопки (+) или (-) номер ID увеличивается или уменьшается на 10 единиц.
- Нажмите 'OK' для подтверждения настройки.

4.4.3 Звук

- Выберите (+) DEVICES>Audio, появится экран, показанный ниже.



- Меню Audio позволяет выбрать опцию Audio.
- При установке флажка в столбце No записывается соответствующий звук к выбранному справа видео изображению. При отсутствии флажков запись останавливается.
- Нажмите 'OK' для подтверждения настройки.

4.4.4 Вход сигнала тревоги

- Выберите (+) Устройство>Вход тревоги, появится экран, показанный ниже.



- С помощью меню Alarm In (вход тревоги) можно присвоить имя и выбрать тип входа тревоги.
- Щелкните (↔) по значку клавиатуры справа от столбца Title (Название входа), появится виртуальная клавиатура. Затем зарегистрируйте название входа тревоги.
- При установке флажка в столбце No запускается соответствующий сигнал тревоги. При отсутствии флажков запись останавливается.
- Установите флажки (↔) в столбце Type для выбора соответствующего входа тревоги.
 - **NO**: контакт нормально открыт (нормально открытый)
 - **NC**: контакт нормально закрыт (нормально закрытый)
- Нажмите 'OK' для подтверждения настройки.

4.4.5 Выход сигнала тревоги

- Выберите (↔) Устройства>Выход тревоги, появится экран, показанный ниже.
- С помощью меню Alarm Out (Выход тревоги) можно присвоить имя и выбрать тип и длительность выхода тревоги.



- Щелкните (↔) по значку клавиатуры справа от столбца Title (Название), появится виртуальная клавиатура. Затем зарегистрируйте название выхода тревоги.
- При установке флажка в столбце No запускается соответствующий сигнал тревоги. При отсутствии флажков запись останавливается.
- Установите флажки (↔) в столбце Type (Тип) для выбора соответствующего выхода тревоги.
 - **NO**: контакт нормально открыт (нормально открытый)
 - **NC**: контакт нормально закрыт (нормально закрытый)
- Переходите (↔) к каждой ячейке столбца Duration для выбора длительности (например: **1 second (секунду) ~1 hour (час)**) соответствующего выхода тревоги.
- Нажмите 'OK' для подтверждения настройки.

4.4.6 Последовательный ввод

ПРИМЕЧАНИЕ

Смотрите главу "14 Последовательный ввод".

4.5 ЗАПИСЬ

- Выберите (←) Запись, появится экран, показанный ниже.



4.5.1 Настройка

Тип x700, x800, x800P, x800D1

- Выберите (←) Запись>Установки, появится экран, показанный ниже.



- Доступны три типа режимов записи.
 - **Continuous (Постоянно)**: постоянная запись.
 - **Event (По событию)**: запись только по команде датчика или по движению.
 - **Emergency (Чрезвычайное событие)**: запись только после нажатия клавиши **EMERGENCY**

Постоянная запись

- С помощью меню Continuous (Постоянно) можно задать режим записи.
- В каждой ячейке столбца Title (название) отображается название камеры как в меню из Устройства>Камера/PTZ. Пользователь здесь не может изменять названия камер.
- Установите флажки (←) рядом со столбцом Resolution для выбора разрешения соответствующей камеры. Можно выбрать значения **720x480, 720x240 и 360x240 (NTSC)**.
- Установите флажок (←) рядом с ячейками столбца Frames (Кадры) для выбора скорости записи соответствующей камеры. Скорость записи зависит от камеры. Ниже приведены максимальные значения скорости каждой камеры.

Тип x700 и x800

NTSC(PAL)	360x240 (360x288)	720x240 (720x288)	720x480 (720x576)
4 -канальный DVR	120 (100)	120 (100)	60 (50)
8 -канальный DVR	240 (200)	120 (100)	60 (50)
16-канальный DVR	480 (400)	240 (200)	120 (100)

Тип x800P

NTSC(PAL)	360x240 (360x288)	720x240 (720x288)	720x480 (720x576)
4-канальный DVR	120 (100)	120 (100)	120 (100)
8-канальный DVR	240 (200)	240 (200)	120 (100)
16-канальный DVR	480 (400)	240 (200)	120 (100)

Тип x800D1

NTSC(PAL)	360x240 (360x288)	720x240 (720x288)	720x480 (720x576)
8-канальный DVR	240 (200)	240 (200)	240 (200)
16-канальный DVR	480 (400)	480 (400)	480 (400)

- Установите флажок (☑) рядом с ячейками столбца Quality для выбора качества записи соответствующей камеры. Можно выбрать **Super** (превосходное), **High** (высокое) и **Std** (стандартное).
- Нажмите 'OK' для подтверждения настройки.

Событие

- Выберите (☑) Event, появится экран, показанный ниже.



- Меню Event (По событию) позволяет задать запись при совершении события.
- В каждой ячейке столбца Title (Название) отображается название камеры, зарегистрированное в Устройства>Камера/PTZ. Здесь нельзя изменить названия камер.
- Переходите (☑) к каждой ячейке столбца Разрешение для выбора разрешения записи соответствующей камеры. Можно выбрать **720x480**, **720x240** и **360x240**. (NTSC)
- Переходите (☑) к каждой ячейке в столбце Frames (Кадры) для выбора скорости записи соответствующей камеры. Скорость записи зависит от камеры.

Тип x700 и x800

NTSC(PAL)	360x240 (360x288)	720x240 (720x288)	720x480 (720x576)
4-канальный DVR	120 (100)	120 (100)	60 (50)
8-канальный DVR	240 (200)	120 (100)	60 (50)
16-канальный DVR	480 (400)	240 (200)	120 (100)

Тип x800P

NTSC(PAL)	360x240 (360x288)	720x240 (720x288)	720x480 (720x576)
4-канальный DVR	120 (100)	120 (100)	120 (100)
8-канальный DVR	240 (200)	240 (200)	120 (100)
16-канальный DVR	480 (400)	240 (200)	120 (100)

Тип x800D1

NTSC(PAL)	360x240 (360x288)	720x240 (720x288)	720x480 (720x576)
8-канальный DVR	240 (200)	240 (200)	240 (200)
16-канальный DVR	480 (400)	480 (400)	480 (400)

- Переходите (☑) к каждой ячейке столбца Quality (Качество) для выбора качества записи соответствующей камеры. Можно выбрать **Super** (превосходное), **High** (высокое) и **Std** (стандартное).
- Переходите (☑) к каждой ячейке столбца Duration (Длительность) для выбора длительности записи (например: **1 second ~1 hour**) соответствующей камеры.
- Нажмите 'OK' для подтверждения настройки.

Критическая ситуация

- Выберите (☑) пункт Emergency, появится экран, показанный ниже.
- С помощью меню Emergency можно задать запись в критической ситуации.
- В каждой ячейке столбца Title отображается название камеры, зарегистрированное в Устройства>Камера/PTZ. Здесь нельзя изменить названия камер.



- Переходите (←) к каждой ячейке столбца Resolution для выбора разрешения записи соответствующей камеры. Можно выбрать **720x480**, **720x240** и **360x240**.
- Переходите (←) к каждой ячейке в столбце Frames для выбора скорости записи соответствующей камеры. Скорость записи зависит от камеры. Ниже приведены максимальные значения скорости каждой камеры.

Тип x8000 и x800

NTSC(PAL)	360x240 (360x288)	720x240 (720x288)	720x480 (720x576)
4-канальный DVR	120 (100)	120 (100)	60 (50)
8-канальный DVR	240 (200)	120 (100)	60 (50)
16-канальный DVR	480 (400)	240 (200)	120 (100)

Тип x800P

NTSC(PAL)	360x240 (360x288)	720x240 (720x288)	720x480 (720x576)
4-канальный DVR	120 (100)	120 (100)	120 (100)
8-канальный DVR	240 (200)	240 (200)	120 (100)
16-канальный DVR	480 (400)	240 (200)	120 (100)

Тип x800D1

NTSC(PAL)	360x240 (360x288)	720x240 (720x288)	720x480 (720x576)
8-канальный DVR	240 (200)	240 (200)	240 (200)
16-канальный DVR	480 (400)	480 (400)	480 (400)

- Переходите (←) к каждой ячейке столбца Quality для выбора качества записи соответствующей камеры. Можно выбрать **Super** (превосходное), **High** (высокое) и **Std** (стандартное).
- Переходите (←) к каждой ячейке столбца Duration для выбора длительности записи (например: **1 second ~1 hour**) соответствующей камеры.
- Нажмите 'OK' для подтверждения настройки.

Тип H0004

- Выберите (←) Запись>Установки, появится экран, показанный ниже.



- Доступны три типа режимов записи.
 - **Continuous**: постоянная запись.
 - **Event**: запись только по команде датчика или по движению.
 - **Emergency**: запись только после нажатия клавиши **EMERGENCY** (критическая ситуация).

Постоянная запись

- С помощью меню Continuous можно задать режим записи.
- В каждой ячейке столбца Title отображается название камеры, существующее в DEVICES>Camera/PTZ. Здесь нельзя изменять названия камер.
- Установите флажки (+) рядом со столбцом Resolution для выбора разрешения соответствующей камеры. Можно выбрать значения **360x 240(288)**, **720x240(288)**, **720x480(576)**, **1280x720** и **1920x1080**.
- Установите флажок (+) рядом с ячейками столбца Frames для выбора скорости записи соответствующей камеры. Скорость записи зависит от камеры. Ниже приведены максимальные значения скорости каждой камеры.

	360x 240(288)	720x240(288)	720x480(576)	1280 x 720	1920 x 1080
4-канальный DVR	120(100)	120(100)	120(100)	120(100)	120(100)

- Установите флажок (+) рядом с ячейками столбца Quality (Качество) для выбора качества записи соответствующей камеры. Можно выбрать **Super** (превосходное), **High** (высокое) и **Std** (стандартное).
- Можно изменить настройки Resolution (Разрешение), Frames (Кадры) и Quality (Качество), щелкнув по вкладке.
- Нажмите 'OK' для подтверждения настройки.

Запись по событию

- Выберите (+) Event (По событию), появится экран, показанный ниже.



- Меню Event позволяет задать запись при совершении события.
- В каждой ячейке столбца Title отображается название камеры, зарегистрированное в Устройства>камера/PTZ. Здесь нельзя изменить названия камер.
- Переходите (+) к каждой ячейке столбца Resolution (разрешение) для выбора разрешения записи соответствующей камеры. Можно выбрать **360x 240(288)**, **720x240(288)**, **720x480(576)**, **1280x720** и **1920x1080**.
- Переходите (+) к каждой ячейке в столбце Frames для выбора скорости записи соответствующей камеры. Скорость записи зависит от камеры.

	360x 240(288)	720x240(288)	720x480(576)	1280 x 720	1920 x 1080
4-канальный DVR	120(100)	120(100)	120(100)	120(100)	120(100)

- Переходите (+) к каждой ячейке столбца Quality(Качество) для выбора качества записи соответствующей камеры. Можно выбрать **Super** (превосходное), **High** (высокое) и **Std** (стандартное).
- Переходите (+) к каждой ячейке столбца Duration для выбора длительности записи (например: 1 second ~1 hour) соответствующей камеры.
- Нажмите 'OK' для подтверждения настройки.

Критическая ситуация

- Выберите (←) пункт Emergency, появится экран, показанный ниже.
- С помощью меню Emergency можно задать запись в критической ситуации.
- В каждой ячейке столбца Title отображается название камеры, зарегистрированное в Устройства>Камера/PTZ. Здесь нельзя изменить названия камер.



- Переходите (←) к каждой ячейке столбца Resolution(Разрешение) для выбора разрешения записи соответствующей камеры. Можно выбрать **360x 240(288)**, **720x240(288)**, **720x480(576)**, **1280x720** и **1920x1080**.
- Переходите (←) к каждой ячейке в столбце Frames для выбора скорости записи соответствующей камеры. Скорость записи зависит от камеры. Ниже приведены максимальные значения скорости каждой камеры.

	360x 240(288)	720x240(288)	720x480(576)	1280 x 720	1920 x 1080
4-канальный DVR	120(100)	120(100)	120(100)	120(100)	120(100)

- Переходите (←) к каждой ячейке столбца Quality(Качество) для выбора качества записи соответствующей камеры. Можно выбрать **Super** (превосходное), **High** (высокое) и **Std** (стандартное).
- Переходите (←) к каждой ячейке столбца Duration для выбора длительности записи (например: 1 second ~1 hour) соответствующей камеры.
- Можно изменить настройки Resolution, Frames, Quality и Duration, выбрав вкладку меню.
- Нажмите 'OK' для подтверждения настройки.

HD-SDI

- Следует выбрать разрешение для камеры HD-SDI.



- Можно выбрать: 720P 24, 720P 25, 720P 30, 720P 50, 720P 60, 1080I 50, 1080I 60, 1080P 24, 1080P 25, 1080P 30, 1080P 50, 1080P 60.

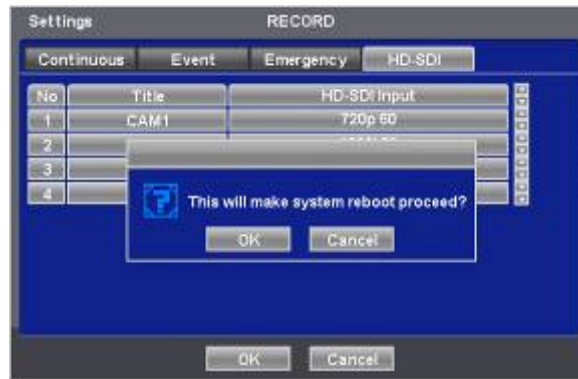

- После изменения параметра вручную DVR перезагрузится для применения настройки.

ВНИМАНИЕ

ДАЖЕ ПРИ ПЕРЕХОДЕ СИСТЕМЫ К НАСТРОЙКАМ ПО УМОЛЧАНИЮ, АНАЛОГОВЫЙ ВЫХОД ОСТАЕТСЯ ПРЕЖНИМ И НЕ ВЛИЯЕТ НА ИЗМЕНЕНННУЮ НАСТРОЙКУ.

4.5.2 Расписание

- Выберите (←) пункты Запись>Расписание.
- Каждый день недели включает 24 «временных квадрата». Каждый квадрат представляет 1 час.
- Нажмите (←) элемент Камера для поиска номера нужной камеры.
- Установите режимы записи следующим образом.
 - ① Установите флажок рядом с нужным режимом записи (например: Continuous (постоянный), Alarm (по тревоге), Motion (по движению) и PreAlarm (перед тревогой). Чтобы остановить запись, уберите все флажки.
 - ② Выберите квадрат, ряд, столбец или все для регистрации нужного режима записи.
 - Выберите (←) квадрат, и только квадрат будет зарегистрирован.
 - Выберите (←) ряд (S~H), и будет зарегистрирован весь ряд.
 - Выберите (←) столбец (00~23), и будет зарегистрирован весь столбец.
 - Выберите (←) все (квадрат между 'S' и '00'), и будут зарегистрированы все столбцы и ряды.



- Повторите процедуру для камер со 2 по 16. Если нужно, чтобы все камеры работали в одном режиме, выберите (Копировать на все камеры) Copy to All Camera.
- Ниже приведен перечень символов режимов записи.

- C Постоянный
- A Вход сигнала тревоги
- A⁺ Вход сигнала тревоги + постоянный
- A⁺⁺ Вход сигнала тревоги + пред тревога
- M По движению
- M⁺ По движению + постоянный
- M⁺⁺ По движению + пред тревога
- M_A По движению + вход тревоги
- M⁺_A По движению + вход тревоги + постоянный
- M⁺⁺_A По движению + вход тревоги + пред тревогой

- Нажмите 'OK' для подтверждения настройки.

ПРИМЕЧАНИЕ

Установка праздничных дней (H) выполняется с помощью отдельного меню.

4.5.3 Запись перед тревогой**Тип x700, x800, x800P, x800D1**

- Выберите (←) Запись>Пред тревога, появится экран, показанный ниже.
- Функция предварительной записи эффективно используется при выборе режима записи по тревоге или при движении.
- Функция предварительной записи позволяет проверить во время воспроизведения изображение, записанное до начального времени записи.



- В каждой ячейке столбца Title отображается название камеры, зарегистрированное в DEVICES>Camera/PTZ. Здесь названия камер не изменяются.
- Переходите (←) к каждой ячейке столбца Resolution для выбора разрешения при записи, выполняемой соответствующей камерой. Можно выбрать разрешение **720x480, 720x240 и 360x240. (NTSC)**
- Переходите (←) к каждой ячейке столбца Frames для выбора скорости записи, выполняемой соответствующей камерой. Скорость записи зависит от камеры. Ниже приводятся максимальные скорости каждой камеры.

Тип x700 и x800

NTSC(PAL)	360x240 (360x288)	720x240 (720x288)	720x480 (720x576)
4-канальный DVR	120 (100)	120 (100)	60 (50)
8-канальный DVR	240 (200)	120 (100)	60 (50)
16-канальный DVR	480 (400)	240 (200)	120 (100)

Тип x800P

NTSC(PAL)	360x240 (360x288)	720x240 (720x288)	720x480 (720x576)
4-канальный DVR	120 (100)	120 (100)	120 (100)
8-канальный DVR	240 (200)	240 (200)	120 (100)
16-канальный DVR	480 (400)	240 (200)	120 (100)

Тип x800D1

NTSC(PAL)	360x240 (360x288)	720x240 (720x288)	720x480 (720x576)
8-канальный DVR	240 (200)	240 (200)	240 (200)
16-канальный DVR	480 (400)	480 (400)	480 (400)

- Переходите (←) к каждой ячейке столбца Quality для выбора качества записи соответствующей камеры. Можно выбрать **Super** (превосходное), **High** (высокое) и **Std** (стандартное).
- Переходите (←) к каждой ячейке столбца Duration (Длительность) для выбора длительности записи (например: 1 second ~1 hour) соответствующей камеры.
- Нажмите 'OK' для подтверждения настройки.

Тип H0004

- Выберите (←) Запись>Пред тревога, появится экран, показанный ниже.
- Функция предварительной записи эффективно используется при выборе режима записи по тревоге или при движении.
- Функция предварительной записи позволяет проверить во время воспроизведения изображение, записанное до начального времени записи.



- В каждой ячейке столбца Title отображается название камеры, зарегистрированное в Устройства>Камера/PTZ. Здесь названия камер не изменяются.
- Переходите (←) к каждой ячейке столбца Resolution для выбора разрешения при записи, выполняемой соответствующей камерой. Можно выбрать разрешение **360x 240(288)**, **720x240(288)**, **720x480(576)**, **1280x720** и **1920x1080**.
- Переходите (←) к каждой ячейке столбца Frames для выбора скорости записи, выполняемой соответствующей камерой. Скорость записи зависит от камеры. Ниже приводятся максимальные скорости каждой камеры.

	360x 240(288)	720x240(288)	720x480(576)	1280 x 720	1920 x 1080
4-канальный DVR	120(100)	120(100)	120(100)	120(100)	120(100)

- Переходите (→) к каждой ячейке столбца Quality для выбора качества записи соответствующей камеры. Можно выбрать **Super** (превосходное), **High** (высокое) и **Std** (стандартное).
- Переходите (→) к каждой ячейке столбца Duration для выбора длительности записи (например: 1 second ~1 hour) соответствующей камеры.
- Нажмите 'OK' для подтверждения настройки.

4.5.4 Обнаружение движения

- Выберите (←) RECORD>Motion Detection, появится экран, показанный ниже.



- Меню Motion Detection используется для установки тревоги по обнаружению движения.
- Нажмите клавишу **SETUP** (или правую кнопку мыши), появится меню SETUP.
- Каждый элемент меню **SETUP** отвечает за соответствующую функцию.
 - **Camera: (Камера)** выбор камеры для настройки.
 - **Sensitivity: (Чувствительность)** выбор чувствительности (Low (низкая), Normal (нормальная) и High (высокая))
 - **Reverse Vert: (Реверс верт.)** выделение всего столбца с помощью курсора.
 - **Reverse Horz: (Реверс гориз.)** выделение всего ряда с помощью курсора.
 - **Select All: (Выбрать все)** активация всех квадратов.
 - **Deselect All: (Все исключить)** отключение всех квадратов.
 - **Copy to All Cameras: (Копировать на все камеры)** настоящая настройка каналов относится ко всем остальным камерам. Только при нажатии кнопки save измененная настройка сохраняется.
 - **Save: (Сохранить)** сохранение новых настроек и возвращение к предыдущему меню (странице).
 - **Exit: (Выход)** игнорирование новых настроек и возвращение к предыдущему меню (странице).
 - **Cancel: (Отменить)** отмена меню настройки.
- Нажмите 'OK' для подтверждения настройки.

4.5.5 Праздничные дни

- Выберите (←) Запись>Праздники, появится экран, показанный ниже.



- С помощью меню Праздники можно установить выходные дни. Выполняйте действия, описанные ниже.
 - С помощью стрелочных клавиш в календаре месяца выберите год и месяц праздничного дня, подлежащего установке.
 - ▶: выберите следующий 'Year' (год).
 - ◀◀: выберите предыдущий 'Year' (год).
 - ▶: выберите следующий 'Month' (месяц).
 - ◀: выберите предыдущий 'Month' (месяц).
 - Выберите (←) дату, подлежащую регистрации в качестве праздника.
 - Нажмите (←) кнопку ADD, и выделенная дата будет скопирована в ячейку столбца Schedule для регистрации.
 - Если нужно отменить регистрацию определенного праздничного дня, нажмите кнопку  рядом с ячейкой столбца Schedule.
- Так как праздничные дни могут изменяться в разные годы, рекомендуется регулярное обновление.
- Нажмите 'OK' для подтверждения настройки.

4.6 СВЯЗЬ

- Выберите (←) LINK (Связь), появится экран, показанный ниже.



- С помощью меню LINK (связь) можно установить режимы записи по любым видам тревоги (по датчику, по движению, по событию, по потере изображения, по системному событию), выход тревоги, уведомление по электронной почте и так далее.
- С помощью меню LINK (Связь) можно установить режимы записи по любым видам тревоги (по датчику, по движению, по событию, по потере изображения, по системному событию), выход тревоги, уведомление по электронной почте и так далее.

4.6.1 По тревоге

- Выберите (←) Связь>По тревоге, появится экран, показанный ниже.
- Выберите камеры для отображения по команде датчика движения, выходы тревоги и задайте адрес электронной почты для отправки уведомления.
- В столбце Link Notification (Уведомление о подключ.) отображаются адреса электронной почты, зарегистрированные в Устройства>Сеть>Уведомления.
- Выполняйте действия, описанные ниже.
 - Выберите (←) Alarm In (По тревоге), затем Alarm In 1(Вход тревоги1).
 - Выберите камеры для записи при включении Alarm In 1 (Вход тревоги 1). Установите значок под Link Camera.

Можно установить более двух камер.

- ③ Выберите выходы тревоги, которые должны использоваться при включении Alarm In 1. Установите флажок под Link Alarm Out (Подключ. выхода тревоги). Можно установить более двух выходов тревоги.
- ④ Выберите адреса электронной почты для отправки уведомлений при включении Alarm In 1. Установите флажок под Link Notification. Можно задать более двух адресов электронной почты.
- ⑤ Повторите те же действия для Alarm In 2~ Alarm In 16 (до 4 для типа x700 / до 16 для типа X800/x800P/x800D1/H0004).



- Нажмите 'OK' для подтверждения настройки.

4.6.2 По движению

- Выберите (←) Связь>По движению, появится экран, показанный ниже.



- Выберите камеры для отображения по команде датчика движения, выходы тревоги и задайте адрес электронной почты для отправки уведомления.
- В столбце Link Notification (Уведомление о подключ.) отображаются адреса электронной почты, зарегистрированные в Устройства>Сеть>Уведомления.
- Выполняйте действия, описанные ниже.
 - ① Выберите (←) По движению и События движения 1.
 - ② Выберите камеры для записи при включении Motion Event 1(События движения 1). Установите флажок под Link Camera (Подключенные камеры). Можно установить более двух камер.
 - ③ Выберите выходы тревоги, активируемые при совершении движения (События движения 1). Установите флажок под Link Alarm Out (Подключ. выхода тревоги). Можно задать более двух выходов тревоги.
 - ④ Выберите адреса электронной почты для отправки уведомлений при включении Motion Event 1. Установите флажок под Link Notification. (Уведомление о подключ.) Можно задать более двух адресов электронной почты.
 - ⑤ Повторите вышеописанные действия для События движения 2~ События движения 16.
- Установите флажок (←) на поле (By duration) продолжительности. Чтобы установить продолжительность записи и предотвратить запись по событию.
- Длительность можно установить с помощью: Запись>Установки>События
- Нажмите 'OK' для подтверждения настройки.

4.6.3 Потеря видеоизображения

- Выберите (←) Связь>Нет видео, появится экран, показанный ниже.



- Выберите камеры для отображения по команде датчика движения, выходы тревоги и задайте адрес электронной почты для отправки уведомления.
- В столбце Link Notification (Уведомления о подключ.) отображаются адреса электронной почты, зарегистрированные в Устройства>Сеть>Уведомления.
- Выполняйте действия, описанные ниже.
 - Выберите (←) **Нет видео** и **нет сигнала 1**.
 - Выберите выходы тревоги, активируемые при включении Video Loss 1 (Нет сигнала1). Установите флажок под Link Alarm Out. (Подключение выхода тревоги) Можно задать более двух выходов тревоги.
 - Выберите адреса электронной почты для отправки уведомлений при включении Video Loss 1.
 - Установите флажок под Link Notification (Уведомление о подключ.). Можно задать более двух адресов электронной почты.
 - Повторите вышеописанные действия для Video Loss 2~ Video Loss 16.
- Снимите флажок No Beep (Выключить бипер) для отключения звукового сигнала при потере изображения. Примените ко всем каналам.
- Выберите 'OK' для подтверждения настройки.

4.6.4 Системное событие

- Выберите (←) Связь>От системы, появится экран, показанный ниже.



- Выберите записывающие камеры и выходы тревоги во время записи в критической ситуации с помощью клавиши **EMERGENCY** (Чрезвычайное событие) и задайте адрес электронной почты для отправки уведомления.
- В столбце Link Notification (Уведомление о подключении) отображаются адреса электронной почты, зарегистрированные в Устройства>Сеть>Уведомления.
- Выполняйте действия, описанные ниже.
 - В поле System Event (Системные события) отражается Emergency (Чрезвычайное событие), здесь ничего менять не надо.
 - Выберите камеры для записи в критической ситуации. Установите флажок под Link Camera (Подключенные камеры). Можно установить более двух камер.
 - Выберите выходы тревоги, активируемые в критической ситуации. Установите флажок под Link Alarm Out (Подключ. выхода тревоги). Можно задать более двух выходов.
 - Выберите адреса электронной почты для отправки уведомлений. Установите флажок под Link Notification. Можно задать более двух адресов электронной почты.
- Нажмите 'OK' для подтверждения настройки.

4.6.5 Всплывающий экран

- Выберите (←) Связь>Всплывающее окно, появится экран, изображенный ниже.



- При обнаружении движения или входе тревоги можно выбрать всплывающее сообщение или звук зуммера.
- Выполняйте действия по настройке, описанные ниже.
 - ① Выберите камеру
 - ② PopUp (Всплывающее сообщение): установите флажок напротив всплывающего окна на главном мониторе (PopUp).
 - ③ Beep (Сигнал): установите флажок напротив зуммера (Beep).
 - ④ Spot (Доп.монитор): установите флажок напротив дополнительного монитора (Spot).
- Нажмите кнопку Copy to All Cameras (Скопировать на все камеры), текущая настройка применится к остальным камерам.
- Нажмите 'OK' для подтверждения настройки

5 ИНСТРУКЦИИ ПО ЭКСПЛУАТАЦИИ

5.1 Просмотр

5.1.1 Главное изображение

- Включите DVR, появится следующее изображение при одновременном просмотре записи.



- На экране отобразятся дата/время и значки, показанные ниже.

Значок	Описание
	Режим постоянной записи
	Запись по движению (вход сигнала тревоги/движение)
	Процесс записи
	Регистрация PTZ/режим PTZ
	Процесс записи звука
	Индикация доступа к CMS/No. доступа (до 4)
	Чередование каналов
	Режим записи поверх на HDD
	Выключение режима записи поверх на HDD (запись)
	Выключение режима записи поверх на HDD (HDD заполнен)

- В нижней правой части экрана отображается % заполненного пространства диска.
- В нижней левой части экрана значки указывают на ход процесса.
- В нормальном состоянии режим записи поверх на HDD включен и отображается значок .
- При выключении режима записи поверх (см. 4.2.1 Информация>Запись>Настройки перезапись) появляется значок .
- Когда диск заполняется полностью, значок меняется на .
- Нажмите кнопку Emergency recording (Запись в чрезвычайной ситуации), появится значок .
- Нажмите кнопку Audio (аудио), появится значок , далее выберите кнопку channel (Канал), можно выбрать только один звуковой канал.

ПРИМЕЧАНИЕ

Если клавиши лицевой панели не работают, посмотрите, активирован ли на экране значок .

5.1.2 Формат просмотра

- Доступные форматы просмотра на главном мониторе: полный экран, разделенный экран, экран чередования каналов и экран «картинка-в-картинке».
- **Full Screen (полный экран):** нажмите клавишу выбора камеры (1~16) для просмотра изображения соответствующей камеры в режиме полного экрана.

ПРИМЕЧАНИЕ

Использование мыши: дважды нажмите кнопку мыши для просмотра соответствующего изображения камеры в режим

- **Split Screen** (разделенный экран): нажмите клавишу DISPLAY (Дисплей), откроется разделенный экран (или многооконный экран) дальнейшее нажатие будет чередовать следующие экраны 2x2, 3x3, 4x4 и 1.
- **Channel Sequencing** (чередование каналов): нажмите клавишу SEQUENCE для просмотра изображений в режиме чередования. Эта функция автоматического чередования не ограничивается режимом полного экрана, ее можно использовать в любом режиме просмотра. При эксплуатации 8-канальной модели DVR возможно использование режима чередования 4 камер, а в случае с 16-канальным DVR, режима чередования 4 или 9 камер.

5.1.3 Цифровое масштабирование

Тип x700, x800, x800P, x800D1

- Выберите режим Full Screen (на весь экран) для канала.
- Активируйте меню нажатием правой кнопки мыши в режиме live (Живой) и выберите ZOOM (Увеличение).
- С помощью клавиш направления просмотрите нужные области увеличенного экрана.
- Функция масштабирования действует только в режиме полного экрана. Не используйте функцию цифрового увеличения в режиме разделенного экрана, в режимах чередования экранов или «картинка-в-картинке».

Тип H0004

- Выберите режим Full Screen для канала.
- Активируйте меню нажатием правой кнопки мыши в режиме live и выберите ZOOM.
- Перетащите область для увеличения с помощью мыши.
- Дважды щелкните мышью, чтобы выйти из увеличенного экрана.
- Функция масштабирования действует только в режиме полного экрана. Не используйте функцию цифрового увеличения в режиме разделенного экрана, в режимах чередования экранов или «картинка-в-картинке».

ПРИМЕЧАНИЕ

Цифровое увеличение управляется только с помощью мыши.

5.1.4 Замораживание живого изображения



- Нажмите клавишу FREEZE (Заморозить) во время просмотра живого изображения для получения стоп-кадра. Функция замораживания действует только в режиме полного или разделенного экрана. Ее нельзя использовать в режимах чередования экранов или «картинка-в-картинке».

5.1.5 Управление поворотом/наклоном

- Нажмите клавишу PTZ для активации камеры PTZ, подключенной к DVR. Режим поворота/наклона доступен только в формате полного экрана.



- В режиме поворота/наклона, значок  отображается в нижней части экрана.
- Ниже приведено описание клавиш, используемых в режиме поворота/наклона.

Клавиша	Функция
▲, ▼, ◀, ▶	Вверх/вниз/влево/вправо
	Уменьшение изображения
	Увеличение изображения
	Ближний фокус

	Дальний фокус
	Закрытая диафрагма
	Открытая диафрагма
	Сохранение настройки
	Переход к настройке
Menu	Переход к главному меню
Tour	Выполнение группового тура 1~9
Patt.	Использование шаблона 1~9

- При использовании мыши в режиме Pan/Tilt передвиньте курсор к нижней части к центру экрана. При использовании кнопки на лицевой панели в режиме Pan/Tilt нажмите кнопку настройки. Клавишное поле для управления предстанет в следующем виде:



- Для сохранения текущего номера камеры выберите заданный номер и нажмите кнопку
- Для перехода к заданному номеру, выберите заданный номер, к которому надо перейти, и нажмите кнопку
- Установленные заранее значения 1 ~ 255 могут быть сохранены в зависимости от технических параметров камеры.
- В соответствии с описанием в разделе 4.4.2 нажмите кнопку меню для открытия экрана настройки камеры PTZ и установки элементов тура и шаблона.
- Так как эти функции требуют использования функции памяти самой камеры, их следует задавать в экранном меню камеры. По завершении настройки закройте экранное меню камеры.
- Можно просто использовать функции Tour и Pattern, нажав кнопки Tour и Pattern.
 - Детали настройки каждой камеры посредством экранного меню содержатся в руководстве по эксплуатации.

ПРИМЕЧАНИЕ

Предположительная команда при использовании функции Tour: 71 ~ 79 + PSET, при установке Tour на 70, используйте заданный номер: 1 ~ 9 + кнопка Tour для доступа к функции Tour (70 + 1~9).

5.1.6 Системный журнал

- Нажмите клавишу **EVENT**, появится системный журнал.



- Выберите 'Настройка>Система>Журнал системы' для ознакомления с различными событиями, перечисленными в системном журнале, и узнайте, как удалять системный журнал.

5.1.7 Блокировка клавиш

- Нажмите последовательно клавиши **AUDIO>FF>FORWARD** для использования функции блокировки клавиш. Данной функции соответствует значок  в нижней правой части экрана.
- Если функция блокировки клавиш включена, их нельзя использовать. Если нужно использовать клавиши, следует ввести правильный пароль. Если пароль не требуется, нажмите клавишу ENTER ↵.

5.1.8 Запись в чрезвычайной ситуации

- При нажатии клавиши **EMERGENCY** сразу начинается запись, независимо от заданного режима записи.
- Запись критической ситуации не выполняется, если вы находитесь в настройках (SETUP).
- Повторно нажмите клавишу Emergency для остановки записи критической ситуации.

5.2 Поиск

- Данная функция включает поиск изображения, записанного в определенную дату и время.
- Нажмите клавишу **SEARCH** на передней панели или откройте меню поиска через контекстное меню на экране, появится меню поиска, показанное ниже.

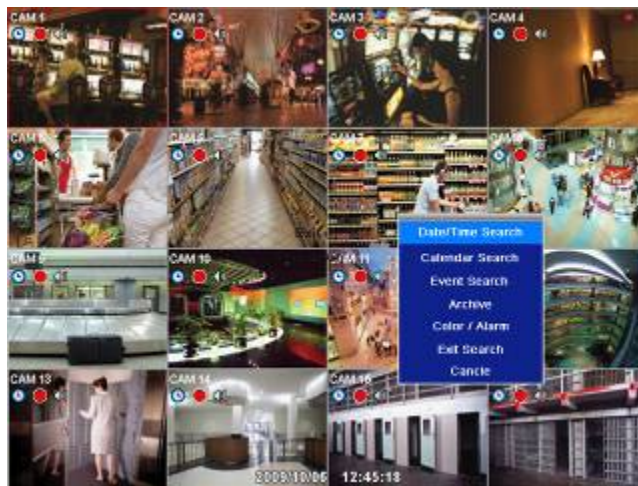

- Существует три метода поиска изображения, по дате и времени и по календарю.
 - **Date/Time Search (Поиск дата/время):** поиск при вводе даты/времени.
 - **Calendar Search (Поиск по календарю):** поиск с использованием календаря.
 - **Event Search Поиск по событию):** поиск по событию.

5.2.1 Поиск по дате/времени

- Выберите (←) Date/Time Search (Поиск по дате/время) из меню SEARCH (Поиск), появится окно ввода, приведенное ниже.



- Выполняйте действия, описанные ниже, для поиска изображения по дате/времени.
 - ① Выберите (←) дату или время, подлежащие изменению. Назначенный элемент будет помечен в квадрате.
 - ② Нажимайте клавиши ▲, ▼ с правой стороны для настройки значений.
- Нажмите 'Search' для подтверждения настройки. Начнется воспроизведение записанного изображения.
- Воспроизведение начинается с назначенного времени и продолжается до последнего времени записи.

5.2.2 Поиск по календарю

- Выберите (←) Calendar Search (Поиск по календарю) в меню SEARCH (Поиск), появится окно ввода, приведенное ниже.



- Дата и время записанных данных будет ярко выделено.
- Следуйте приведенным ниже инструкциям для поиска видео по календарю.
 - ① Выберите год и месяц, используя кнопки со стрелками в календаре.
 - ►►: Поиск в следующем «годе»
 - ◀◀: Поиск в предыдущем «годе»
 - ►: Поиск в следующем "месяце"
 - ◀: Поиск в предыдущем "месяце"
 - ② Кликните по дате (←). Дата должна выделиться другим цветом.
 - ③ Кликните на поле на панели времени, чтобы выбрать нужное время для поиска (←). Выбранная зона подсветится другим цветом.
 - ④ Кликните по выбранному полю времени и если там есть записанные данные, то откроется новое окно на экране.



- ⑤ На экране отобразятся выбранные дата и время.
 - ⑥ С помощью кнопок ▲▼ выберите камеру.
 - ⑦ Для выбранной камеры появится временная строка 0-60 с делениями, равными 2.5 мин. во время выбора временной зоны.
 - ⑧ С помощью клавиш ◀ и ► перейдите к символу ▲ к начальному времени воспроизведения.
- Выберите (←) Search (Поиск) для начала воспроизведения записанного видео.
 - Воспроизведение длится от назначенного времени до времени последней записи.

ПРИМЕЧАНИЕ

Нажмите кнопку поиска (←) для отображения поиска на всем экране событий, произошедших в разное время.

5.2.3 Поиск по событию

- Выберите (←) Event Search (Поиск по событию) в меню SEARCH (Поиск), появится окно ввода расположенное ниже.
- Данная функция включает поиск изображения, записанного в определенную дату и время для его воспроизведения.
- Нажмите клавишу **SEARCH** (Поиск) на экране просмотра или используйте колесо мыши (средняя кнопка), появится меню поиска, приведенное ниже.



- ① Назначьте начальное время поиска по событию.
- ② Назначьте конечное время поиска по событию.
- ③ Выберите камеру (видео) для поиска данных.
- ④ Установите флажок Motion (движение)/ Alarm In (тревога) / Emergency (критическая ситуация).
- ⑤ Нажмите кнопку Search для поиска записанного события.

5.3 Воспроизведение

- Данная функция включает поиск изображения, записанного в определенную дату и время в режиме поиска.
- Нажмите клавишу **SETUP** или правую кнопку мыши и выберите режим воспроизведения. Появится экран, показанный ниже.

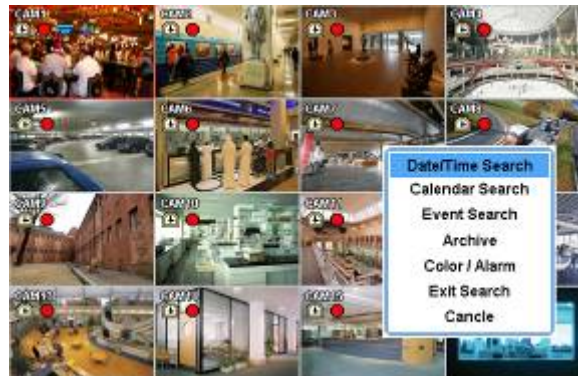

- Существует три метода поиска изображения, по дате и времени, по календарю и по событию.
 - Date/Time Search: поиск при вводе даты/времени.
 - Calendar Search: поиск с использованием календаря.
 - Event Search: поиск по событию.
- В режиме воспроизведения существует три дополнительные функции.
 - Archive: функция архивирования позволяет копировать записанное изображение (движущееся и стоп-кадры) с устройства хранения данных (карта памяти USB, CD-RW или DVD-RW).
 - Exit Search: переход от показа записанного изображения к показу в режиме реального времени.
 - Cancel: отмена поиска и выход из меню.
- Режим воспроизведения осуществляется в формате максимального количества окон экрана. Для изменения режима просмотра нажмите клавишу DISPLAY (Дисплей) или Camera Select (Выбор номера камеры с 1~16).



ПРИМЕЧАНИЕ

Использование мыши: нажмите дважды кнопку для просмотра изображения соответствующей камеры в режиме полного экрана.

- Переместите курсор мыши вниз по центру экрана, появится дополнительная клавиатура для управления.
- При каждом нажатии клавиши **PLAY/PAUSE** (Воспроизведение/Пауза) в режиме воспроизведения происходит переключение между '1X PLAY' и 'PAUSE'. Отображаемый значок на экране тоже изменяется с ► на II.
- Ниже приведено описание клавиш, используемых в режиме воспроизведения. Можно также использовать дополнительную клавиатуру на экране.

В начало	⏮	• Переход к началу записанных данных
Перемотка	⏪	• Быстрое воспроизведение в обратном направлении (при каждом нажатии увеличение скорости x2, x4, x8, x16, x32, x64 до экстремальной)
НАЗАД	⏩	• Покадровое воспроизведение стоп-кадров в обратном направлении
ВОСПРОИЗВ.	▶	• Режим воспроизведения: 1X PLAY
ПАУЗА	⏸	• ПАУЗА
ВПЕРЕД	⏭	• Покадровое воспроизведение стоп-кадров
БЫСТРО ВПЕРЕД	⏭	• Быстрое воспроизведение (при каждом нажатии увеличение скорости x2, x4, x8, x16, x32, x64 до неограниченной)
В конец	⏮	• Переход к концу записанных данных

- Нажмите клавишу **SEARCH** (Поиск) для остановки воспроизведения.

5.4 Доступ к режиму воспроизведения с помощью одной кнопки

- Нажмите клавишу **PLAY/PAUSE** или колесо мыши (центральную кнопку) в режиме просмотра. После этого можно сразу просматривать нужное записанное изображение, не проходя процедуру поиска. Воспроизводится записанное изображение только последней минуты и останавливается. Для остановки воспроизведения нажмите клавишу **SEARCH** (Поиск).

5.5 Цифровое увеличение в режиме воспроизведения

- Можно использовать функцию Digital Zoom (Цифровое увеличение) в режиме полного экрана при воспроизведении.
- Нажмите кнопку на передней панели Digital Zoom и перемещайте нужную область по экрану стрелками навигации.
- Чтобы выйти из режима нажмите дважды на левую кнопку мыши или кнопку на передней панели Digital Zoom.

ПРИМЕЧАНИЕ

Цифровое увеличение не управляется мышью. Но Включить/Выключить режим можно и с мыши.

5.6 Архив

- Функция резервного копирования позволяет копировать записанное изображение (движущееся изображение и стоп-кадры) с устройства хранения данных (карты памяти USB memory stick или DVD-RW).
- Выбирайте Backup Live или воспроизведение.
- Выполняйте резервное копирование.
 - ① Нажмите клавишу ARCHIVE. Если используется мышь, правой кнопкой мыши щелкните по Archive. Появится экран, показанный ниже.



- ② Выберите (+) Format и EXE или JPEG. Для хранения перемещающихся изображений выберите EXE; а JPEG для стоп-кадров.
- ③ Выберите (+) отображение клавиатуры с правой стороны от поля FROM (От) для установки начального времени сохранения.
- ④ Выберите (+) отображение клавиатуры с правой стороны от поля TO (До) для установки конечного времени сохранения.
- ⑤ Выберите (+) Destination (Куда) для выбора устройства для сохранения: USB или CD/DVD-RW.
- ⑥ Выберите (+) отображение клавиатуры с правой стороны от File Name (Имя файла) для ввода названия файла. Нет необходимости вводить расширение (exe, jpeg). Если название файла не вводится, то он не сохраняется.
- ⑦ Установите флажок рядом с камерой, изображение которой подлежит сохранению. Возможно одновременное сохранение на нескольких каналах.
- ⑧ Нажмите (+) кнопку Calculator  в верхнем правом углу для подсчета объема сохранения данных. Объем отображается только для EXE формата.
- ⑨ Нажмите (+) кнопку Start (Старт). Затем появится индикатор выполнения и начнется процесс сохранения. Индикатор выполнения не показывает фактическое время процесса. В зависимости от размера файла оно появится снова, даже после отображения 100%. Нельзя вынимать устройство хранения данных, пока не появится надпись "Архивация выполнена успешно".
- ⑩ Если сохранение выполнено правильно, всплывет сообщение об успешном завершении архивирования.
- ⑪ Нажмите 'OK' для подтверждения. В случае ошибки появится сообщение. В этом случае следует возобновить попытку.

ПРИМЕЧАНИЕ

НЕ ИСПОЛЬЗУЙТЕ ФОРМАТ JPEG ПРИ АРХИВИРОВАНИИ В РЕЖИМЕ РЕАЛЬНОГО ВРЕМЕНИ.

ПРИМЕЧАНИЕ

ВО ВРЕМЯ РЕЗЕРВНОГО КОПИРОВАНИЯ НЕ ИЗМЕНЯЙТЕ НАСТРОЙКИ DVR ИЛИ CMS.

ПРИМЕЧАНИЕ

ЕСЛИ РАЗМЕР ФАЙЛА ПРЕВЫШАЕТ 2ГБ, ПОВТОРНО НАЖМИТЕ КНОПКУ "старт" СПРАВА ПОСЛЕ НАЖАТИЯ "ARCHIVE SUCCESS", DVR ПРОДОЛЖИТ АРХИВИРОВАНИЕ НА ДРУГОЙ ФАЙЛ С АВТОМАТИЧЕСКИ ДОБАВЛЯЕМЫМ РАСШИРЕНИЕМ "-002" В СЛУЧАЕ, ЕСЛИ НОСИТЕЛЬ DVD, ЗАМЕНИТЕ ЕГО ПОСЛЕ ОКОНЧАНИЯ ПЕРВОГО ФАЙЛА И НАЖМИТЕ "Старт", ЧТОБЫ ПРОДОЛЖИТЬ ОСТАЛЬНУЮ ПРОЦЕСС.

ВНИМАНИЕ

НЕ ИСПОЛЬЗУЙТЕ ПРОБЕЛЫ В НАЗВАНИИ ФАЙЛА РЕЗЕРВНОГО КОПИРОВАНИЯ.

ВНИМАНИЕ

ВО ВРЕМЯ РЕЗЕРВНОГО КОПИРОВАНИЯ НЕ ОТКЛЮЧАЙТЕ УСТРОЙСТВО ХРАНЕНИЯ ДАННЫХ ИЛИ ПИТАНИЕ DVR. В ПРОТИВНОМ СЛУЧАЕ МОЖЕТ ПРОИЗОЙТИ ПОЛОМКА DVR ИЛИ УСТРОЙСТВА ХРАНЕНИЯ ДАННЫХ. В ТАКОМ СЛУЧАЕ СЛЕДУЕТ ПЕРЕЗАГРУЗИТЬ DVR. ЕСЛИ DVR НЕ РАБОТАЕТ ДОЛЖНЫМ ОБРАЗОМ, ВОЗМОЖНО, ПОТРЕБУЕТСЯ ПРОГРАММА ВОССТАНОВЛЕНИЯ СИСТЕМЫ ФАЙЛОВ ИЛИ ФОРМАТИРОВАНИЕ HDD.

5.7 Строка меню

- Строка меню дает возможность управления всеми функциями с помощью кнопок на лицевой панели.



- Переместите курсор вниз рядом с указателем даты и времени, строка меню появится на экране реального времени.
- Each icon functions as below;



: выход из строки меню



: безопасное выключение DVR



: вход в режим архивирования



: вход в режим управления PTZ



: вход в режим настройки



: отображение первого канала на полном экране. При повторном щелчке по полному экрану произойдет переход к следующему каналу.



: режим квадратора, При повторном щелчке по экрану квадратора произойдет переход к показу следующих четырех каналов.



: 8-оконный режим. При повторном щелчке по 8-оконному экрану произойдет переход к показу следующих восьми каналов.



: 16-оконный режим. При повторном щелчке по 16-оконному экрану произойдет переход к показу следующих шестнадцати каналов.



: мгновенное воспроизведение



: поиск по календарю



: поиск по дате и времени



: поиск по событию



: отображение текущей даты и времени

5.8 Управление цветом и позиционирование

- Выберите (←) **Color / Alarm** в меню SEARCH, появится окно ввода, показанное ниже.

ПРИМЕЧАНИЕ

ИСПОЛЬЗОВАНИЕ ДАННОЙ ФУНКЦИИ ВОЗМОЖНО ТОЛЬКО НА 1 КАНАЛЕ И ТОЛЬКО В РЕЖИМЕ **РЕАЛЬНОГО ВРЕМЕНИ**



- При выборе **Default** автоматически появится соответствующий номер Color Control или HSTART/VSTART. Нажмите 'OK' для подтверждения настройки.
- С помощью (←) стрелочных клавиш ▲, ▼ справа от Brightness/Contrast/Saturation отрегулируйте цвет экрана (0 ~ 255).
- С помощью (←) стрелочных клавиш ▲, ▼ справа от HSTART / VSTART отрегулируйте расположение изображения.
- Если нужно. Чтобы все камеры работали в одном режиме, выберите (←) Copy to All Camera.
- Нажмите 'OK' для подтверждения настройки.

5.9 Управление сигналом выхода тревоги

- Выберите (←) **Color / Alarm** во всплывающем меню SEARCH или на лицевой панели, появится окно ввода, показанное ниже.

ПРИМЕЧАНИЕ

ДАННАЯ ФУНКЦИЯ ВОЗМОЖНА ТОЛЬКО В РЕЖИМЕ **РЕАЛЬНОГО ВРЕМЕНИ** ИЛИ ПРИ **РАЗДЕЛЕНИИ ЭКРАНА НА МИНИМУМ НА 4 ОКНА**.

ПРИМЕЧАНИЕ

ТОЛЬКО 4 ЭЛЕМЕНТА УПРАВЛЕНИЯ ТРЕВОГИ ДОСТУПНЫ ДЛЯ МОДЕЛИ ТИПА **x700, H0004**.



- Установите флажок рядом с элементом управления тревогой, с помощью которого производится включение/выключение выхода тревоги.
- Нажмите 'Close' (Закреть) для подтверждения настройки.

CMS (Станция центрального мониторинга)

Руководство пользователя



Данный документ содержит предварительную информацию, которая может изменяться без предупреждения.

6 УСТАНОВКА ПРОГРАММЫ

6.1 Рекомендации по использованию системы

- Ниже приведены рекомендации, касающиеся конфигурации/технических параметров системы, используемой с CMS.
 - **Процессор:** Intel Pentium(R) (2.8Гц или больше)
 - **Память:** 1.00 Гб или больше
 - **Видео:** 128 Мб AGP/PCI-E VGA карта, разрешение не менее 1024 x 768, 32-битовый цвет, версия DirectX® 8.1 или более поздняя
 - **Объем HDD:** 500 Мб и выше
 - **Монитор:** SVGA или XGA, разрешение не менее 1024 x 768, 32-битовый цвет
 - **ОС:** только Windows® 2000 (SP4) или Windows XP, Windows 7

6.2 Установка программы

- При установке программы выполняйте действия, описанные ниже.
 - ① При наличии установленной старой версии программы CMS полностью ее удалите.

ВНИМАНИЕ

ПЕРЕД УСТАНОВКОЙ НОВОЙ ВЕРСИИ ПРОГРАММЫ CMS СЛЕДУЕТ ПОЛНОСТЬЮ УДАЛИТЬ СТАРУЮ.

- ① Вставьте CD в DVD-RW.
- ② Откройте файл CMSSetup.exe.
- ③ После открытия экрана, показанного ниже, выберите Next. (Далее)



- ② После открытия экрана, показанного ниже, выберите папку и нажмите Next.



③ После открытия экрана установите нужные флажки и выберите Next.

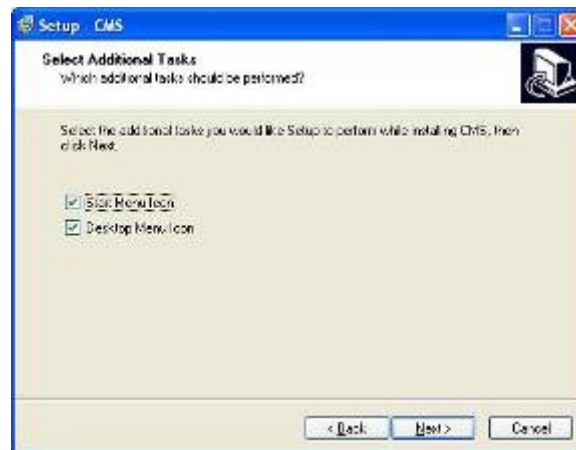

④ После открытия экрана, показанного ниже, нажмите Install.

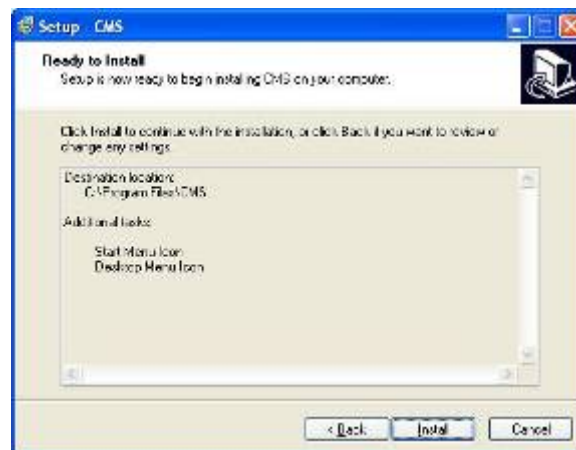

⑤ После открытия экрана, показанного ниже, нажмите Finish(Закончить) для завершения установки.



6.3 Регистрация

- После установки ПО CMS, на рабочем столе появится значок CMS.
- Дважды нажмите кнопку мыши для запуска программы.

7 ФУНКЦИИ И ИНСТРУКЦИИ

•Ниже приведены функции программы.

ЗНАЧОК	НАЗВАНИЕ ЗНАЧКА	РЕЖИМ НАБЛЮДЕНИЯ	РЕЖИМ ПОИСКА	ПРИМЕЧАНИЯ
		Системный журнал		Системный журнал DVR
		Управление PTZ		Управление PTZ DVR
		Проверка готовности системы		Проверка готовности системы DVR
			Воспроизведение данных DVR	Воспроизведение данных DVR
			Воспроизведение данных CMS (PC)	Воспроизведение данных CMS(ПК)
			Данные записи событий на DVR	Запись событий на DVR
	УДАЛЕННОЕ НАБЛЮДЕНИЕ		Переход к режиму наблюдения	
	УДАЛЕННЫЙ ПОИСК	Переход к режиму поиска		
	ЛОКАЛЬНАЯ НАСТРОЙКА	Локальная настройка		Настройка CMS
	УДАЛЕННАЯ НАСТРОЙКА	Удаленная настройка		Настройка DVR
	АРХИВ		Архив (движущееся изображение)	Воспроизв. изображ. архива
	ЭЛЕКТРОННАЯ КАРТА	Просмотр изображения электронной карты		
	DVR (название)	Активация DVR		Выбор DVR
	УДАЛЕННОЕ ПОДКЛЮЧЕНИЕ	Подключение DVR		Отключение сети
	УДАЛЕННОЕ ОТКЛЮЧЕНИЕ	Отключение DVR		Отключение сети
	Выход из CMS	Отключение DVR		Отключение сети
	МГНОВЕННАЯ ЗАПИСЬ	Мгновенная запись		Запись с экрана наблюдения
	ПЕЧАТЬ ИЗОБРАЖЕНИЯ		Печать	Печать воспроизведенного изображения
	СОХРАНЕНИЕ ИЗОБРАЖЕНИЯ		Сохранение (стоп-кадр)	Сохранение воспроизведенного изображения
		Полный экран		
		4-оконный экран		
		9-оконный экран		
		16-оконный экран		
		36-оконный экран		
		64-оконный экран		
		Режим на весь экран (Экран настройки исчезает, и изображение увеличивается на весь экран) (Для выхода из режима нажимается правая кнопка мыши или ESC)		

8 РЕЖИМ НАБЛЮДЕНИЯ

8.1 Экран регистрации

- При входе в CMS открывается экран, показанный ниже. Это экран наблюдения.

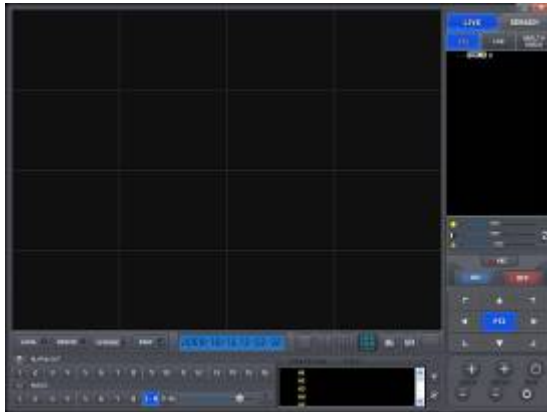

- Из-за отсутствия подключения к DVR изображения нет.
- Перед подключением к DVR следует провести локальные настройки.

8.2 Локальная настройка

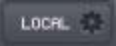
-  Нажмите кнопку LOCAL SETTING (Локальные настройки) на панели инструментов, появится экран, показанный ниже.
- Это меню для настройки CMS (ПК) и сети.

8.2.1 Настройка системы

- Данное меню предназначено для настройки CMS (ПК).

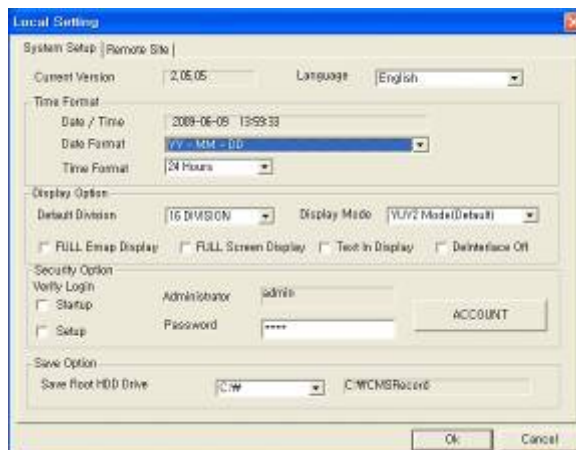

- **CMS VERSION (Версия):** отображается текущая версия CMS.
- **Time Format (Формат времени):** отображается текущее время и можно установить дату и время.
- **Display Option (Опции дисплея):**
 - Default Division: отображение настроек по умолчанию.
 - Display Mode: (по умолчанию: YUV2 Mode(Default)).
 - FULL E Map Display: полное отображение электронной карты (см. стр. 68).
 - FULL Screen Display: отображение в режиме полного экрана в соответствии с разрешением ПК.
- **Security Option:** установка ID пользователя, пароля и атрибутов для входа в CMS. Выберите Account, откроется экран, показанный ниже.

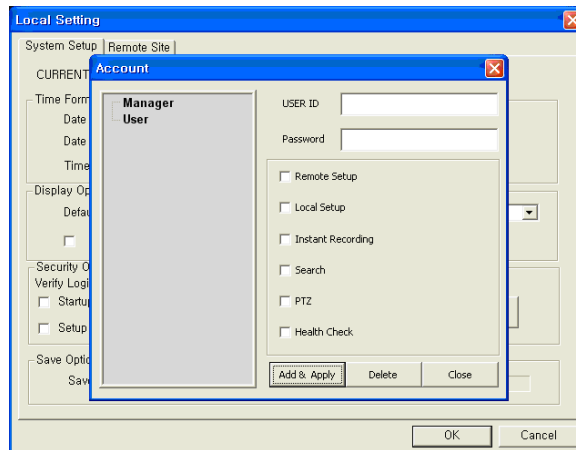

Manager / User: полномочия пользователя.

- **Save Option** (Опции записи): возможность выбора диска и папки для сохранения данных.
- Нажмите 'OK' для подтверждения настройки.

8.2.2 Удаленный сайт

- Данное меню предназначено для настройки сети.
- IP-адрес CMS и порт должны совпадать с DVR.

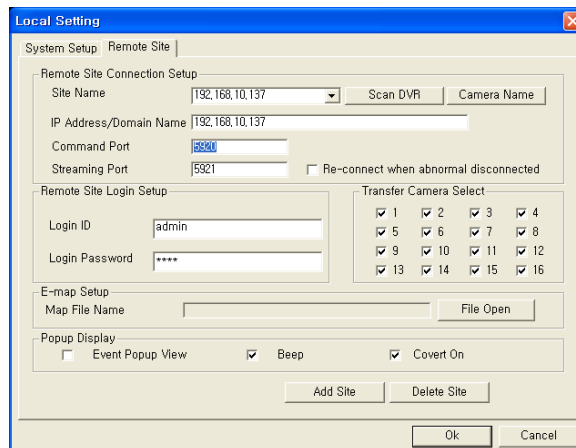

• Настройка соединения с удаленным сайтом:

- Site Name (Имя сайта): имя узла ввода DVR отображаться справа от значка DVR. Пожалуйста, обратите внимание на то, что это название имеет ничего общего с ID, зарегистрированных в DVR. Пользователь может создать имя, которое довольно легко отличить.
- IP Address/Domain Name (Адрес или доменное имя): введите IP-адрес или доменное имя DVR (выберите Установки>Устройства>Сеть в DVR).
- Command Port (Порт команд): введите порт администратора, который установлен на DVR (выберите Установки>Устройства>Сеть в DVR).
- Stream Port (Порт Данных): введите номер Видео/Аудио порта, установленного на DVR (выберите Установки>Устройства>Сеть в DVR).
- Re-connect when abnormal disconnected: при незапланированном отключении CMS выполняется автоматическая проверка состояния сети и попытка нового подсоединения.

• Сканирование DVR

- С помощью данной функции выполняется автоматическое определение и регистрация устройств, подключенных к локальной сети в настоящее время.
- Выберите "Scan DVR" (Сканирование), появится экран, показанный ниже.

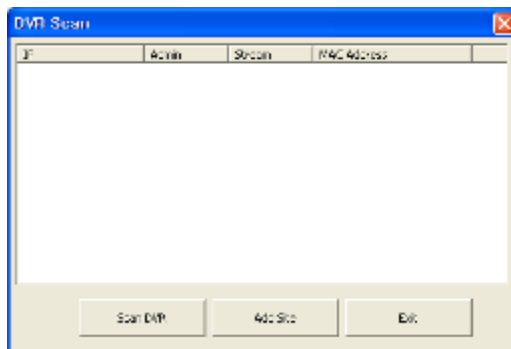

- Нажмите кнопку "Scan DVR", и появится IP-адреса DVR, подсоединенных к ПК в локальной сети в настоящее время.
- Выберите IP-адрес и нажмите "Add site"(Добавить сайт). Подключенный DVR автоматически регистрируется в CMS. Далее, если надо, введите пароль доступа к регистратору.

• Имя камеры

- С помощью данной настройки устанавливается имя камеры в программе CMS, имя может быть другим чем имя камеры в DVR.
- Выберите "Camera Name"(Имя камеры), появится окно, показанное ниже.

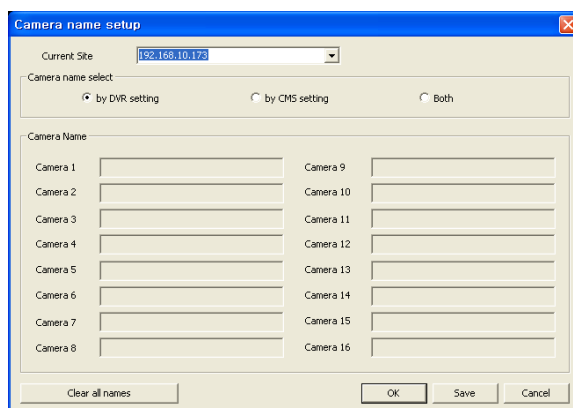

- Выберите сайт с помощью "Current Site" (Текущий сайт).
- Выберите имя камеры в настройках DVR и CMS.
- В настройке DVR: отображается имя камеры DVR.
- В настройке CMS: отображается имя камеры CMS.
- Обе настройки: отображается как [DVR name]-[CMS name].
- Введите имя каждой камеры в "Camera Name". Поле недоступно при выборе имени камеры DVR.
- Можно очистить все имена, выбрав "Clear all names".
- Нажмите "Save" для сохранения настройки.
- Сохраните и закройте панель настроек, выбрав "OK".
- Выйдите без сохранения, выбрав "Cancel".

• Remote Site Login Setup: введите ID и пароль.

Не вводите ID и пароль, если нужно всплывающее окно для ввода ID и пароля во время подключения к CMS.

- Введите ID и пароль, если нужно напрямую подключиться к CMS без подтверждения ID и пароля.
- ID и пароль должны совпадать с теми же атрибутами DVR. Если пароль для DVR не задан, введите только ID (выберите: Установки>Система>Аккаунт>Пользователь на DVR).
- С помощью Transfer Camera Select (Выбор передающих камер) задаются каналы, изображение с которых поступает при исходном подключении.

• Add Site(Добавить сайт): нажмите данную кнопку, чтобы добавить сайт DVR. Возможна регистрация до 4 сайтов DVR.

• Delete Site(Удаление сайта): с помощью данной кнопки удаляются уже зарегистрированные сайты DVR.



• E-map Setup (Установка карты): загрузка файла изображения, сохраненного на электронной карте (см. 10.2 E-map).

• Popup Display (Всплывающее окно): настройка звукового сигнала и появления всплывающего сообщения при вводе события.

• Нажмите 'OK' для подтверждения настройки.

8.3 Видео в реальном времени

8.3.1 Сетевое подключение

- По завершении настройки можно подключать CMS к DVR посредством сети.
-  Дважды нажмите на REMOTE DVR (Удаленный регистратор) на экране.
-  После активации цвет изменится на голубой.
-  Нажмите кнопку REMOTE CONNECT.
- Если откроется всплывающее окно для ввода ID/пароля, введите ID/пароль. Окна может не быть совсем в зависимости от настройки входа на удаленный сайт.

ПРИМЕЧАНИЕ

Если для DVR не задан пароль администратора, можно зайти в качестве администратора в CMS без пароля.

ПРИМЕЧАНИЕ

Перед подключением к сети убедитесь, что HDD подключен и идёт запись или HDD не подключен.. В противном случае невозможно подключение DVR по сети.

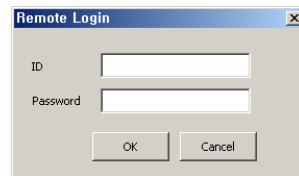

- При отсутствии видео изображения проверьте снова локальные настройки.
- Появится дерево камер с DVR. В дереве камер отображаются камеры с DVR, подключенные в настоящее время к CMS.
- Это живое видео с подключенного DVR.
- Можно подключить несколько DVR одновременно (максимум 16).
- Нажмите «OFF» и интерфейс с сайтом отключаются.
- Для переключения на другой DVR нажмите кнопку “OFF” для отключения текущего DVR и подключения нового DVR.
- Нажмите  если нужно выйти из программы CMS.



- В таблице ниже описаны функции каждой части экрана.

1	Панель инструментов
2	Режим наблюдения и выход из CMS
3	Индикатор даты/времени
4	Дерево сайта (DVR и каналы)
5	Панель управления цветом
6	Кнопка мгновенной записи
7	Системный журнал
8	Каналы выхода тревоги
9	Звуковые каналы
10	Двусторонняя передача звука
11	Экран показа видео изображения
12	Кнопка подключения/отключения сети

8.3.2 Режим наблюдения

Первое изображение (или начальное изображение) показывается в режиме максимального разделения экрана, но можно выбрать нужный режим.



- **Полноэкранный режим:** выберите канал и нажмите кнопку. Соответствующий канал отобразится в режиме полного экрана.

ПРИМЕЧАНИЕ

Выбранный канал подчеркивается красным.



- **4-оконный режим:** нажмите данную кнопку, появится 4-оконный экран. 4-оконный экран – комбинация каналов 1~4, 5~8, 9~12 и 13~16. При выборе канала No. 7 и нажатии кнопки появятся 4-оконный экран каналов 5~8. Аналогично, при выборе канала No. 16 появится 4-оконный экран каналов 13~16.



- **9-оконный режим:** нажмите данную кнопку, появится 9-оконный экран. 9-оконный экран - комбинация каналов 1~9 и 8~16. При выборе канала No. 9 и нажатии кнопки появится 1~9-оконный экран. Аналогично, при выборе канала No. 10 появится 8~16 -оконный экран.



- **16-оконный режим:** нажмите данную кнопку, появится 16-оконный экран.



- **36-оконный режим:** нажмите данную кнопку, появится 36-оконный экран.



- **64-оконный режим:** нажмите кнопку 64 - и появится 64-оконный экран.



- **режим масштабирования:** нажмите кнопку Zoom. Экран настройки исчезнет, а изображения увеличатся до полного экрана. Для отмены нажмите правую кнопку мыши.



Электронная карта: загрузка и закрытие программы E Map.

- **Двойной щелчок мышью:** При двойном щелчке мышью по разделенному экрану он переходит в режим полного экрана. При повторном двойном щелчке происходит возврат к предыдущему режиму.

8.3.3 Мультиэкран

- CMS поддерживает удаленное подключение нескольких сайтов одновременно.
- Server Drag & Drop: перетаскивание удаленного сайта дерева сайтов на любой экран. После этого все камеры сайта отображают изображение последовательно.
- Camera Drag & Drop: перетаскивание камеры удаленного сайта на любой экран. После этого начинается отображение.



8.3.4 Настройка цвета экрана

- Отрегулируйте цвет экрана с помощью трех шкал (Brightness (яркость) / Contrast (контраст) / Saturation (насыщенность)). Выберите канал и перетащите шкалы с помощью мыши. Цвет изменится в течение 7 секунд.



Нажмите кнопку UNDO (Возврат) для возвращения к первоначальным цветам.



8.3.5 Звук

- Выберите аудио канал для прослушивания соответствующего канала..
- Можно регулировать объем звука с помощью мыши.
- Щелкните по значку MIC Icon для использования двусторонней передачи звука.



8.3.6 Системный журнал



Нажмите данную кнопку на экране наблюдения. Это поможет проверить системный журнал удаленного сайта (DVR).

Type	Date/Time	Description
SYSTEM	2009-10-16 13:53:44	System Start
SYSTEM	2009-10-16 13:52:33	Network Disconnected
SYSTEM	2009-10-16 13:48:45	Network Connected
SYSTEM	2009-10-16 13:24:36	System Start
SYSTEM	2009-10-16 13:22:40	Network Disconnected

8.3.7 Выход сигнала тревоги

- Выполняется выход тревоги с удаленного расстояния.
- Выберите номер канала, и начнет действовать соответствующий ему выход тревоги.
- При появлении нарушителя используйте данную функцию для включения сирены в зоне установки DVR.

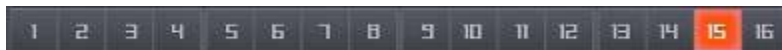

8.3.8 Запись после нажатия одной кнопки

-  Нажмите кнопку мгновенной записи для сохранения видео изображения каждого канала на HDD локальной системы (ПК с установленной программой CMS).

8.4 Управление PTZ

- Функция управления поворотом/наклоном DVR.

-  Нажмите данную кнопку в режиме наблюдения, появится экран, показанный ниже.



- Кнопки на экране управляют функциями, перечисленными ниже.

- ① Стрелочные клавиши



- ② Кнопки направления



③ Окно управления предустановками



Возможные предустановки

- Нажмите кнопку управления предустановкой появится экран, показанный ниже. Введите название и номер заданного значения.



- По завершении ввода нажмите 'OK' для подтверждения.
- Нажмите кнопку LOG для возвращения к Live video.

8.5 Проверка готовности

- Данная функция дает возможность проверить рабочее состояние каждого устройства DVR, подключенного к CMS.







Нажмите данную кнопку в режиме наблюдения, появится экран, показанный ниже.





- В таблице, расположенной ниже, перечислены функции каждой части экрана.

1	Подключения CMS (до 4)
2	Подключения камеры и рабочее состояние
3	Подключение HDD и рабочее состояние
4	Состояние записи
5	Состояние записи по движению
6	Подключение входа тревоги и рабочее состояние
7	Подключение выхода тревоги и рабочее состояние
8	Версия
9	Дата и время начала/окончания записи



8.5.1 Подключение и рабочее состояние камеры

-  Камера не используется.
-  . Нормальная работа камеры
-  Камера не подключена или наблюдается потеря изображения.
-  Скрытая камера.



8.5.2 Подключение и рабочее состояние HDD

-  HDD не подключен (до 4).
-  Нормальная работа HDD.
-  Сбой в работе HDD.



8.5.3 Состояние записи

-  Остановка записи.
-  . Процесс записи.
-  Проблема с записью.



8.5.4 Запись по движению

-  Процесс записи по движению.
-  Запись по движению невозможна.
-  Проблема с записью по движению.

8.5.5 Подключение и рабочее состояние входа сигнала тревоги

-  Включение входа сигнала тревоги.
-  Выключение входа сигнала тревоги.
-  Проблема с записью по сигналу тревоги.

8.5.6 Подключение выхода тревоги и рабочее состояние

-  Включение выхода сигнала тревоги.
-  Выключение выхода сигнала тревоги.
-  Проблемы с выходом тревоги.

8.6 Удаленная настройка

- Можно изменить настройки в меню DVR посредством CMS.
- Удаленная настройка возможна только в режиме наблюдения.



- Нажмите данную кнопку в режиме наблюдения, на экране CMS появится меню настройки, подобное меню DVR.



- Процедура настройки подобна той, проводимой на DVR.
- По завершении настройки не следует нажимать кнопку Exit на экране настройки, следует нажать кнопку OK или Cancel на экране удаленной настройки.

9 РЕЖИМ ПОИСКА

9.1 Экран поиска

- Данное меню предназначено для воспроизведения записанных данных.

SEARCH

- Нажмите данную кнопку в режиме наблюдения, появится экран, показанный ниже.
- В режиме поиска выполняются три одноименных функции. Одна используется для поиска видео изображения, записанного на DVR, она запускается нажатием кнопки REMOTE SEARCH (Удаленный поиск), другая предназначена для поиска видео изображения, хранящегося на CMS (HDD ПК), запускается нажатием кнопки LOCAL SEARCH (Локальный поиск), третья – для поиска по событиям данных, хранящихся в DVR, запускается нажатием кнопки REMOTE EVENT (Удаленный журнал событий).

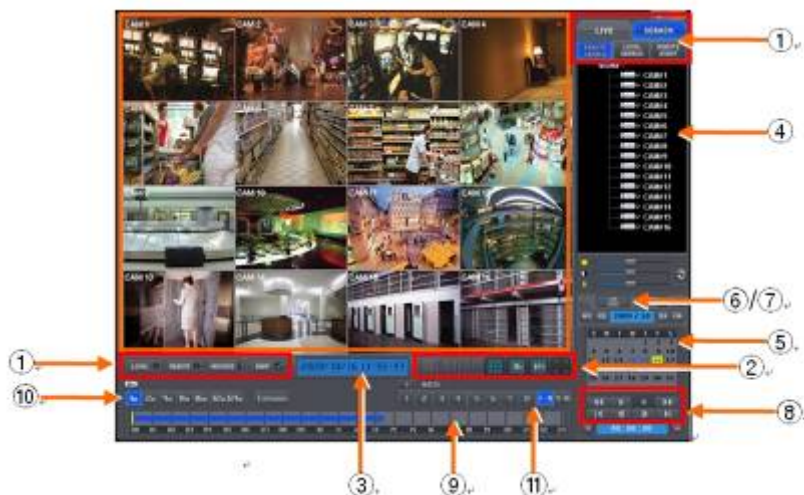

- В таблице, приведенной ниже, перечислены функции различных частей экрана.

1	Панель инструментов
2	Режим наблюдения
3	Индикатор даты/времени
4	Дерево сайта (DVR и каналы)
5	Календарь
6	Кнопка ПЕЧАТЬ ИЗОБРАЖЕНИЯ
7	Кнопка СОХРАНЕНИЕ ИЗОБРАЖЕНИЯ
8	Кнопка управления воспроизведением
9	Шкала выбора времени
10	Быстрая перемотка вперед/назад и воспроизведение (щелкните, чтобы увеличить скорость в x1, x2, x4, x8, x16, x32, x64 и экстремальная)
11	Кнопка подключения к сети
12	Звуковой канал (отображение выбранного звукового канала)

9.2 Удаленный поиск

REMOTE SEARCH

- С помощью данной кнопки воспроизводится записанное на DVR видео изображение.
- Выбор даты
 - в календаре даты, в которые проводилась запись, помечены.
 - выберите нужную дату из дат, помеченных. На шкале выбора времени отображается время записи.
- Выбор времени
 - выберите время для воспроизведения, шкала времени сместится. Можно передвигать курсор выбора времени с помощью мыши.



◀◀	Предыдущий поиск 'Год'
▶▶	Последующий поиск 'Год'
◀	Предыдущий поиск 'Месяц'
▶	Последующий поиск 'Месяц'



1	Быстрая перемотка вперед/назад и воспроизведение (щелкните, чтобы увеличить скорость в x1, x2, x4, x8, x16, x32, x64 и экстремальная)
2	Выбор камеры для воспроизведения
3	Индикатор времени (24 часа)
4	Шкала данных (записанные данные)
5	Шкала выбора времени
6	Стартовое время (время начала воспроизведения)

• По завершении поиска по дате/времени, нажмите кнопку воспроизведения для его начала.

9.3 Локальный поиск



- С помощью кнопки локального поиска можно воспроизвести записанные данные на CMS (HDD ПК).
- Поиск по дате/времени тот же, что и по времени.
- По завершении поиска по дате/времени нажмите кнопку воспроизведения для его начала.

9.4 Поиск по событию



- С помощью данной кнопки можно осуществлять поиск данных, записанных по событию на DVR.



- 1 Назначьте начальное время поиска по событию.
- 2 Назначьте конечное время поиска по событию.
- 3 Выберите камеру (видео) для поиска данных.
- 4 Установите флажок Motion (по движению)/Alarm In (вход тревоги)/Emergency (по критической ситуации)
- 5 Нажмите кнопку поиска для поиска данных, записанных по событию.

9.5 Воспроизведение

9.5.1 Кнопка управления воспроизведением

- Выберите время и нажмите кнопку быстрой перемотки вперед/назад.



- Нажмите кнопку ▶ для начала воспроизведения.
- Во время воспроизведения используйте кнопки, приведенные ниже.



⏪	Быстрое обратное воспроизведение
⏩	Быстрое воспроизведение
▶	Воспроизведение
■	Прекращение воспроизведения
⏮	Переход к первому изображению
⏭	Переход к последнему изображению
⏪	Переход к предыдущему изображению
⏩	Переход к следующему изображению

ВНИМАНИЕ

Следует использовать кнопки управления после нажатия кнопки STOP. Например, при переходе от режима воспроизведения к быстрому воспроизведению сначала нажмите кнопку STOP, а затем только кнопку быстрого воспроизведения. То же самое относится и к использованию других кнопок.

9.5.2 Печать

- Печать выделенного изображения (в пределах красного контура).
- Нажмите данную кнопку, появится экран, показанный ниже.
- Нажмите 'ОК' для подтверждения настройки. Печать продолжится.

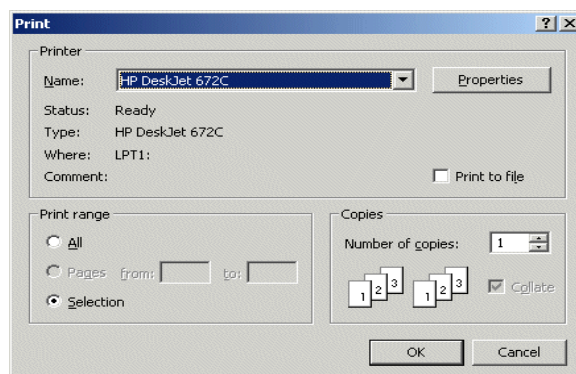

9.5.3 Сохранение

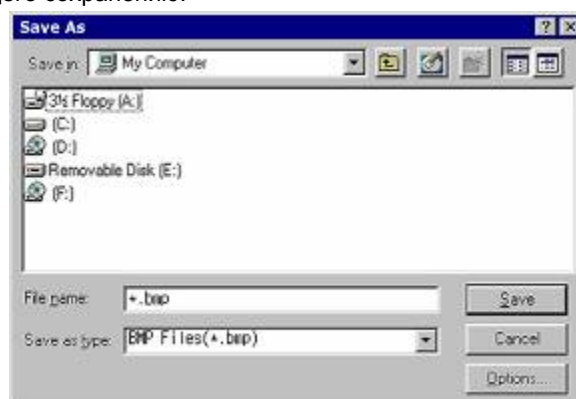

- Функция сохранения стоп-кадров в формате Bitmap или JPEG.
- Нажмите данную кнопку, откроется экран, показанный ниже.
- Введите имя файла, подлежащего сохранению.



ВНИМАНИЕ

Если изображение не сохранилось, нажмите кнопку UNDO и повторите попытку.

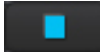
9.5.4 Архив

- Функция предназначена для сохранения движущегося изображения DVR в формате AVI на ПК (CMS).
- Работайте только в режиме воспроизведения.
-  Сначала нажмите кнопку STOP, чтобы остановить воспроизведение, затем нажмите кнопку архивирования.
-  Нажмите данную кнопку, откроется экран, показанный ниже.

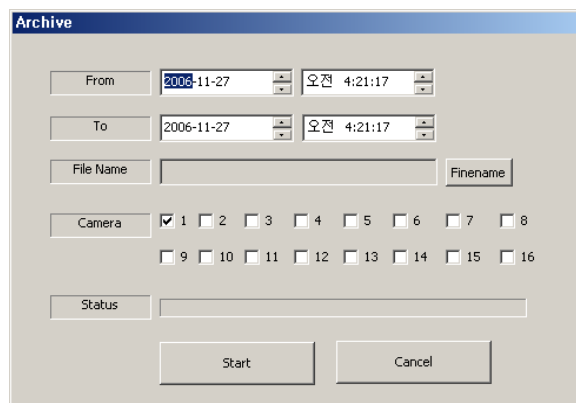

The screenshot shows a dialog box titled "Archive". It contains the following elements:

- From:** A date field set to "2008-11-27" and a time field set to "오전 4:21:17".
- To:** A date field set to "2006-11-27" and a time field set to "오전 4:21:17".
- File Name:** An empty text input field.
- Filename:** A button next to the File Name field.
- Camera:** A section with checkboxes for cameras 1 through 16. Camera 1 is checked.
- Status:** An empty text input field.
- Start:** A button at the bottom left.
- Cancel:** A button at the bottom right.

- ① **From** - Назначьте время начала архивирования.
- ② **To** - Назначьте время окончания архивирования.
- ③ **Filename** - Назначьте имя файла.
- ④ **Camera** - Выберите камеру (видео изображение) для сохранения.
- ⑤ **Start** - Нажмите кнопку Start для начала архивирования.

10. Разное

10.1 Средство просмотра

- Формат файла архивирования: .exe(executable file).



- Щелкните дважды по данному значку для использования программы.



ВОСПРОИЗВЕД.		Режим воспроизведения: 1X ВОСПРОИЗВЕДЕНИЕ
ПАУЗА		Режим воспроизведения: ПАУЗА
НАЗАД		Покадровый обратный просмотр стоп-кадров
ВПЕРЕД		Покадровый прямой просмотр стоп-кадров
ПЕРЕМОТКА		Быстрое обратное воспроизведение
БЫСТРО ВПЕРЕД		Быстрое прямое воспроизведение
ДЕИНТЕРЛЕЙС.		Вкл./выкл. Деинтерлейсинг

10.2 Электронная карта

- Можно найти директорию программы (по умолчанию: C:\Program Files\CMS\emap.exe).



- Дважды щелкните по значку **EMap** на **emap.exe** для выполнения программы.

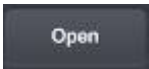
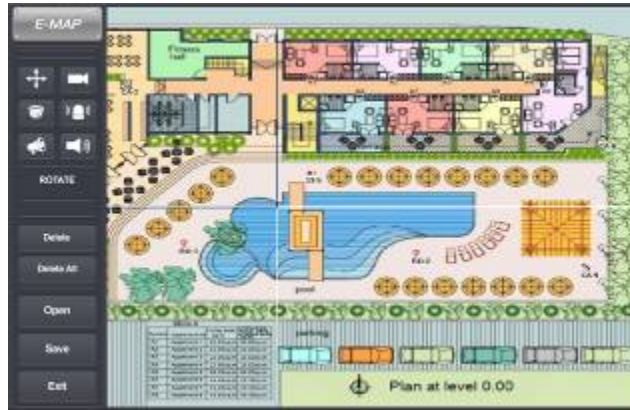

- Щелкните по значку для загрузки файла изображения.



- Значок можно перетаскивать.
- Его можно вращать.

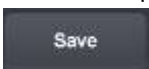

- Щелкните по значку и введите имя файла электронной карты, подлежащего сохранению.

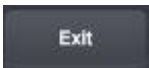

- Щелкните по данному значку для выхода из программы.
- Выберите настройку CMS (ПК) и откройте вкладку удаленного сайта, откроется экран, показанный ниже.

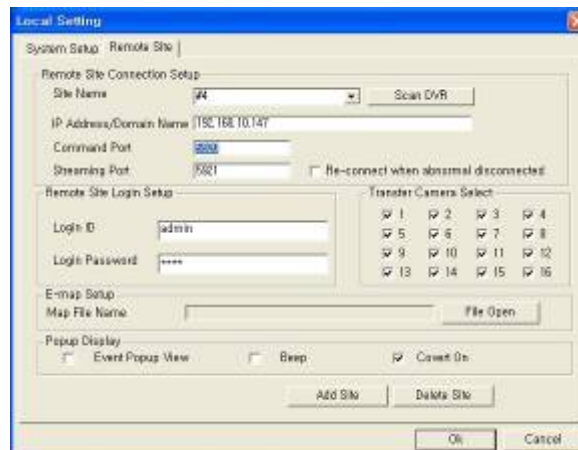

- Нажмите кнопку, чтобы сохранить файл и выберите файл E Мар для загрузки.
- Выберите кнопку ОК для выхода из программы.

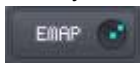

- Нажмите , чтобы воспользоваться функцией E Мар.
- (нельзя использовать функцию E Мар в режиме поиска и проверки готовности)
- Для перемещения изображения E Мар щелкните по нему после подключения DVR.

10.3 Система проверки водяных знаков



- Дважды щелкните мышью по значку WCS.exe в папке программы CMS (по умолчанию: C:\Program Files\CMS\WCS.exe).

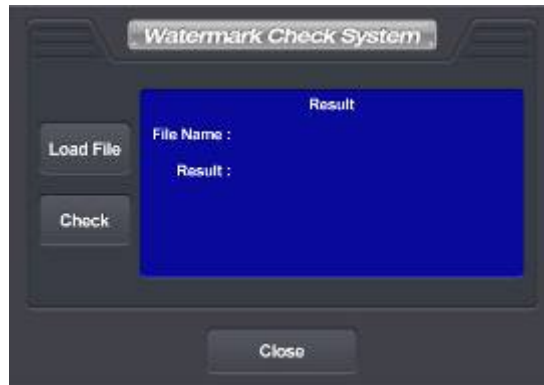

- Для открытия файла check .exe или .jpg просто нажмите кнопку Load File.
- При нажатии кнопки Check получите следующее сообщение;

Result (результат):

Verification (подтверждение) **OK!**

Corrupted or Modified (поврежденный или измененный)

10.4 Эстиматор

- При настройке программы CMS program приложение Estimator будет настраиваться дополнительно.
- Появится рабочий экран, приведенный ниже.



- Выбрав пункты Setup>Record>Settings, изменяя настройки, можно оценить размер данных, максимум дней записи заблаговременно.
- Введите канал DVR, тип видео, размер используемого жесткого диска
- После настройки FPS для каналов, размера видео изображения, качества видео изображения нажмите кнопку

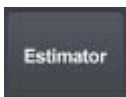

Отобразится максимальное количество дней записи и размер данных.

10.5 Преобразование EXE в AVI

- Можно конвертировать заархивированный файл (EXE) в AVI.
- Понадобится кодер “Microsoft MPEG-4” или “DIVX MPEG-4”, или оба.
- Кодеры можно загрузить бесплатно на множестве веб-сайтов.
- Выберите на экране ПК кнопку “ПУСК>ВСЕ ПРОГРАММЫ>CMS>EXE to AVI”, чтобы открыть программу.

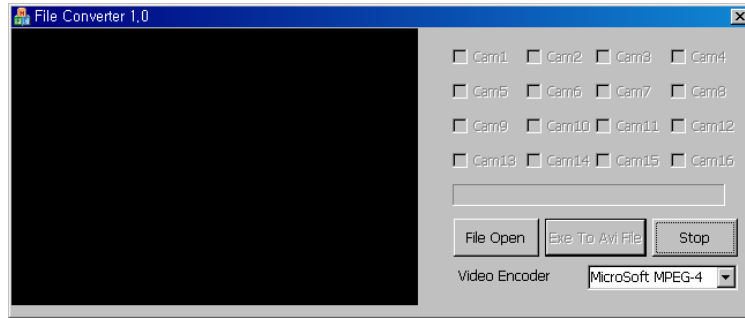

- Щелкните “File Open” и выберите заархивированный файл (EXE).
- Щелкните “EXE to AVI File” и выберите каталог для сохранения преобразованного файла AVI.
- Выберите канал для преобразования (можно выбрать только один канал за 1 раз).
- Выберите видеокодер: Microsoft и DIVX
- Щелкните “Save”. После этого начнется автоматическое преобразование.

Сетевой клиент CMS

Руководство пользователя



11 Сетевой клиент CMS

11.1 Настройка и регистрация

- Доступ к регистратору через веб-браузер MS Internet Explorer. Другие браузеры не поддерживаются
- Откройте браузер и введите IP-адрес DVR.
- Необходимо установить ActiveX при первом подключении.
- Обычно Explorer ограничивает автоматическую загрузку ActiveX.
- Щелкните по сообщению в верхней части экрана, появится окно меню, приведенное ниже.

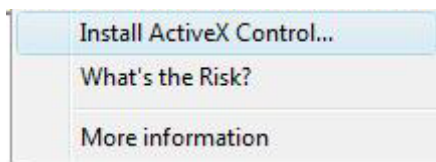

- Выберите "Install ActiveX Control..." начнется установка.
- Появится окно установки, выберите "Install" для следующего этапа.
- После полной установки появится панель регистрации.
- Введите ID пользователя и пароль зарегистрированного DVR, затем нажмите справа «Стрелку вперед».

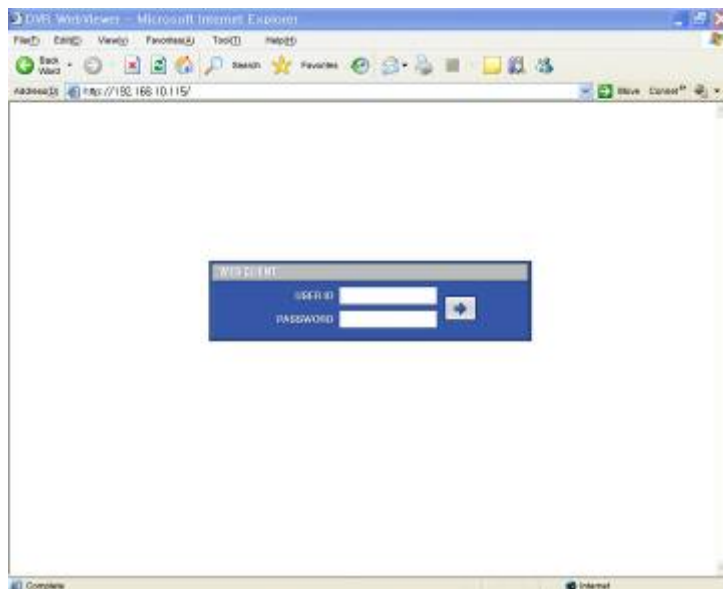

ПРИМЕЧАНИЕ

Перед подключением к сети убедитесь, что установлен HDD и идёт запись. В противном случае DVR не будет подключен через сеть.

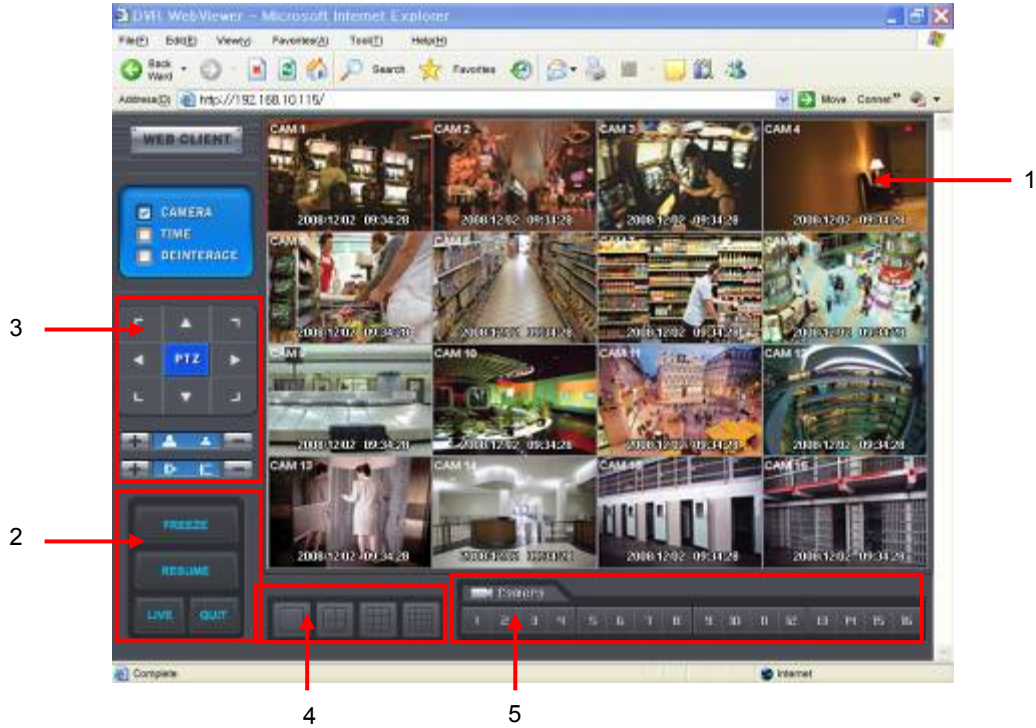

11.2 Отображение в реальном времени

- После регистрации появится экран, показанный ниже.



- На экране отображены следующие функции:
 1. Отображение текущего видео в реальном времени.
 2. Настройка режима отображения
 - Playback (Воспроизведение из архива): Переход в режим поиска.
 - Freeze (Режим паузы): пауза текущего отображения.
 - Resume (Продолжить): возобновление отображения.
 - Quit (Выход): закрыть программу и браузер.
 3. PTZ controller – сначала выполнение настроек управления DVR и камер.



- Кнопка направления поворота/наклона.
-  Кнопка управления увеличением/уменьшением изображения.
-  Кнопка наведения фокуса ближе / дальше.
- 4. Режим разделения экрана. Можно выбрать 1,4,9,16 – оконный режим последовательного отображения. Установите флажки сокрытия/отображения текста меню.
- 5. Кнопка выбора каналов – выбор каналов (камер) для текущего отображения.

11.3 Экран воспроизведения

• Выберите [Playback], появится экран, приведенный ниже.

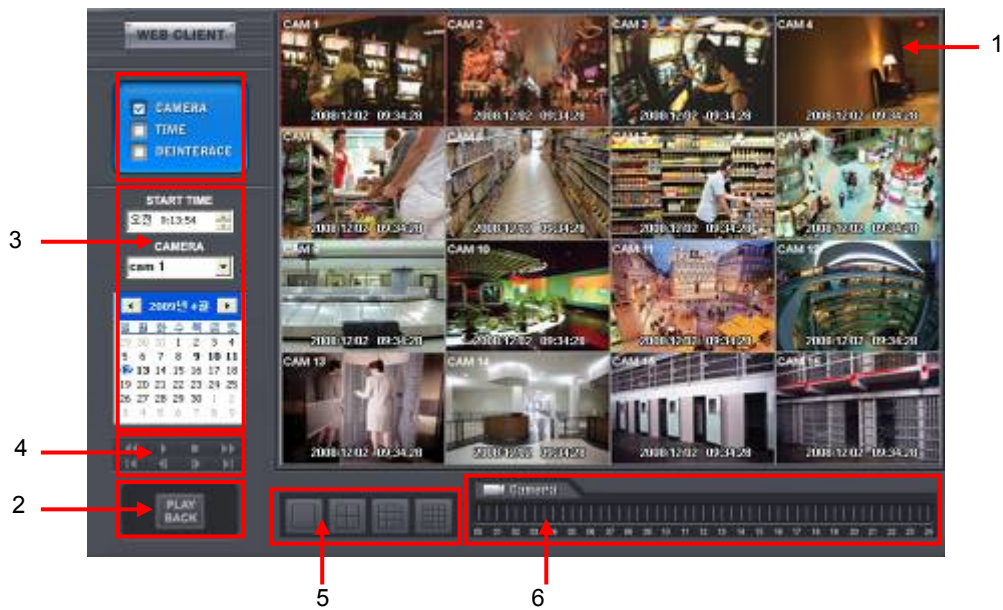

• На экране отображаются следующие функции:

1. Поиск во время воспроизведения.
2. Переход в режим отображения в реальном времени
3. Установка даты/времени для поиска.
 - Выберите дату в календаре, записанные данные отобразятся на временной шкале
 - Start Time: установка исходного времени
 - Camera: выбор номера камеры от 1~16 индивидуально или для всех каналов
4. Функции воспроизведения.

⏪	Быстрая перемотка назад
⏩	Быстрая перемотка вперед
▶	Воспроизведение
■	Стоп
⏮	Переход к первому кадру
⏭	Переход к последнему кадру
⏪	Переход к предыдущему кадру
⏩	Переход к следующему кадру

5. Выберите режим разделения экрана при отображении: 1,4,9,16 –оконный.
Установите флажки сокрытия/отображения текста меню.
6. Найдите время отображения на временной шкале.

CMS Mobile Viewer

Руководство пользователя



12. CMS MOBILE VIEWER

12.1 Мобильный iPhone

12.1.1 Требования к системе

- Нет определенных требований, так предполагается использование интерфейса iPhone.

12.1.2 Установка

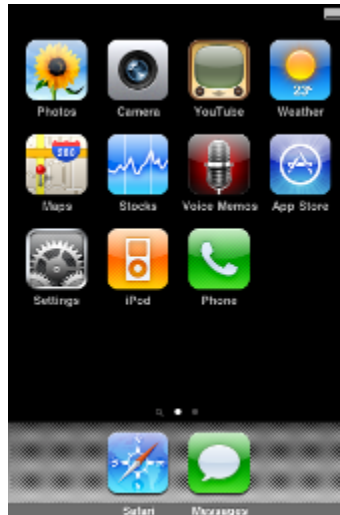





- Включите iPhone и подключите к App Store.



- Перейдите к меню поиска, введите "mviewer" и нажмите .



- Выберите бесплатную программу  с dvrdomain.
- После нажатия кнопки  появится .
- Для запуска установки нажмите .



- Если учетная запись в iTunes уже существует, введите её для загрузки программы.



- Если учетной записи нет, выберите  будет выполнена бесплатная регистрация.

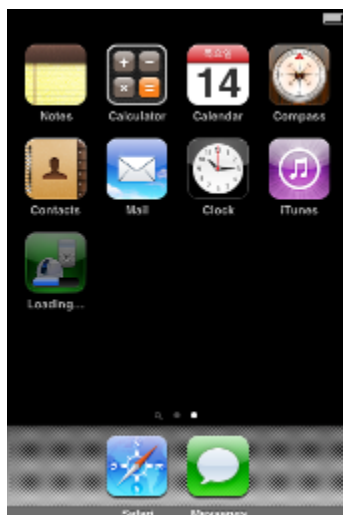

- После регистрации программа автоматически загрузится.

12.1.3 Регистрация сайта

- Нажмите значок  в меню iPhone, появится экран, показанный ниже.



- Перейдите к  и введите информацию о сайте, подобную регистрации сайта CMS.

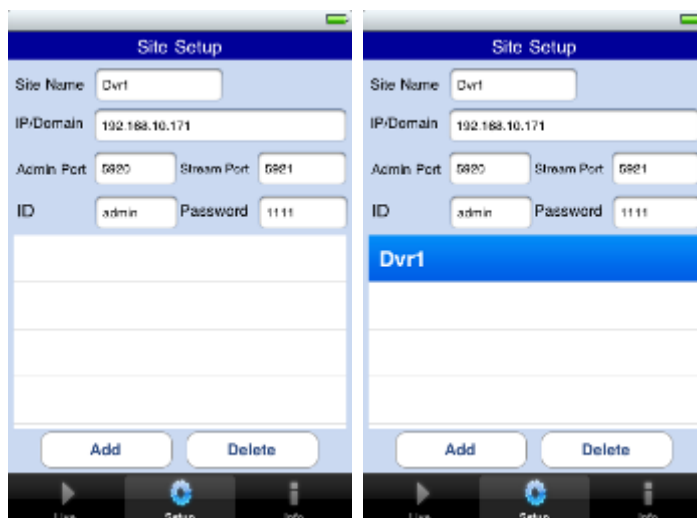

- Введите Site Name, IP или адрес DDNS.
- Введите номер порта Admin/Stream.

- Введите ID/Password.
- Нажмите “  ” для сохранения настроек.

12.1.4 Подключение



- В поле “  ” выберите зарегистрированный сайт и нажмите “  ”.



- Для выбора других каналов щелкните по строке каналов под Site Name.
- Если нужно изменить канал с 9 по 16, нажмите “  ”.

12.1.5 Управление PTZ

- Можно управлять PTZ с помощью сенсорного экрана iPhone.



- Дотроньтесь и перетащите вверх по центру экрана для уменьшения.
- Дотроньтесь и перетащите вниз по центру экрана для увеличения.

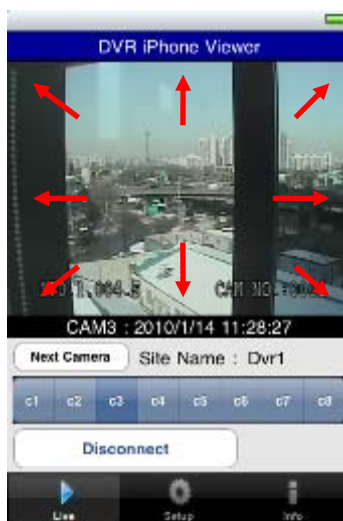

- Дотроньтесь до сторон и углов для изменения направления.
- Дотроньтесь до правой части экрана для перемещения вправо и левой - влево.
- Дотроньтесь до верхней части экрана для перемещения вверх и нижней - вниз.
- Аналогично дотроньтесь до углов, чтобы сменить направление.

12.1.6 Отключение

- Можно управлять PTZ с помощью iPhone, дотрагиваясь до экрана.



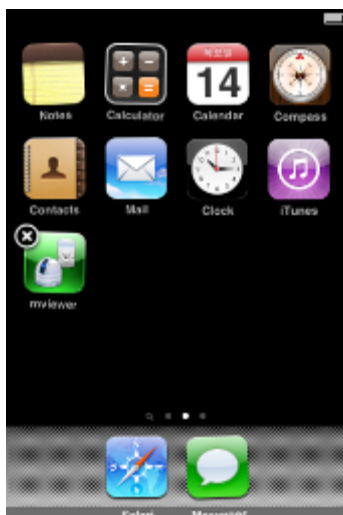

- Для отключения выберите "Disconnect" и выйдите из программы.

12.1.7 Удаление

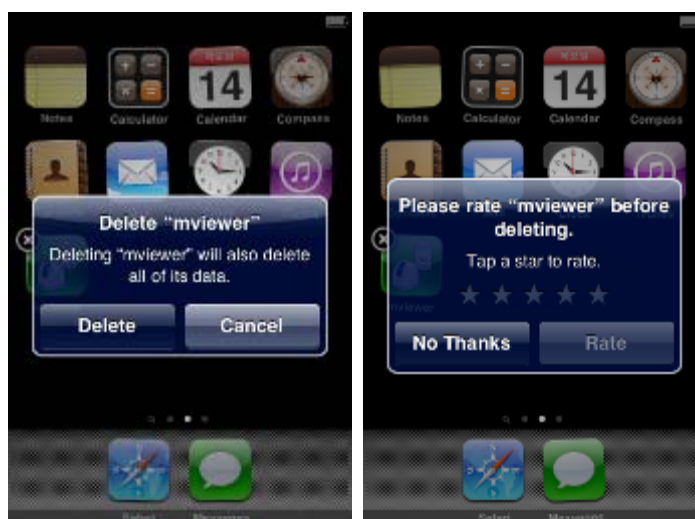

- Щелкните по значку  и подождите. Пока не появится значок x в верхней левой части.



- Щелкните по значку , поступит предложение удалить программу.
- Нажмите кнопку  для удаления программы.

12.2 Операционная система Android

12.2.1 Требования к системе

- Данная программа предназначена только для смартфонов с экранным меню на базе Android.

12.2.2 Установка



- Включите телефон и подключите его к Android Market.

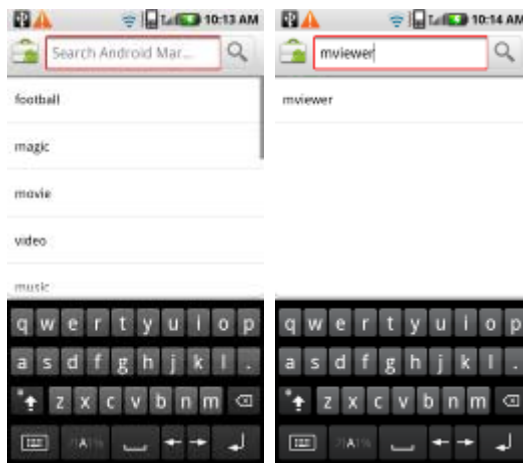

- Перейдите к меню поиска и введите “mviewer”, затем выберите бесплатную программу  с dvrdomain.

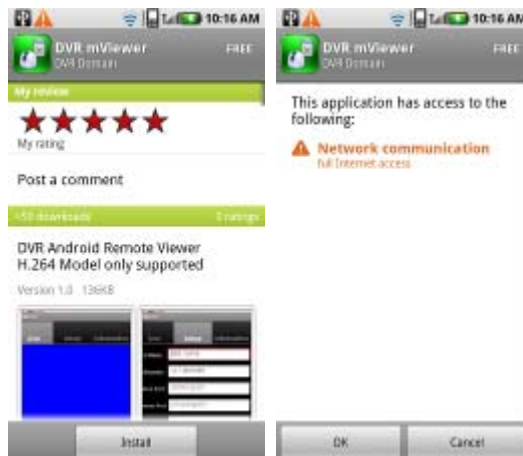

- Нажмите “”, затем “” для начала установки.



- Программа будет автоматически установлена в меню приложения пользователя.

12.2.3 Регистрация сайта

- Щелкните по значку “” в меню приложения, появится экран, показанный ниже.

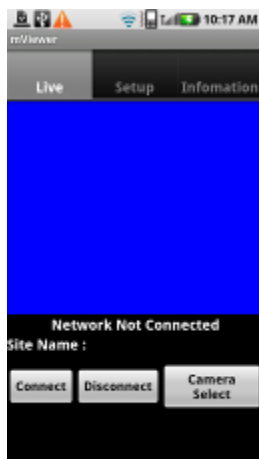

- Перейдите к вкладке “” и введите информацию о сайте, подобную регистрации сайта CMS.

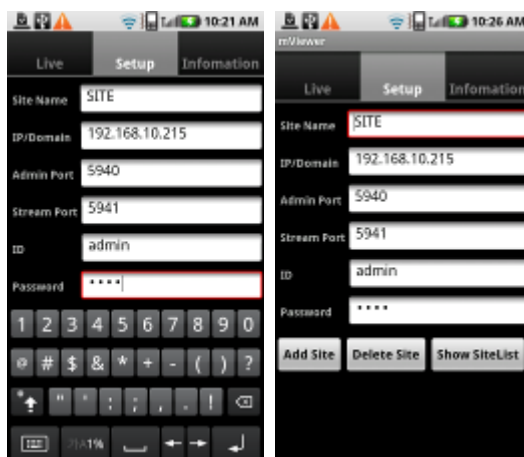



- Введите Site Name, IP или адрес DDNS.

- Введите номер порта Enter Admin/Stream.
- Введите ID/Password.
- Щелкните по  для сохранения настроек.

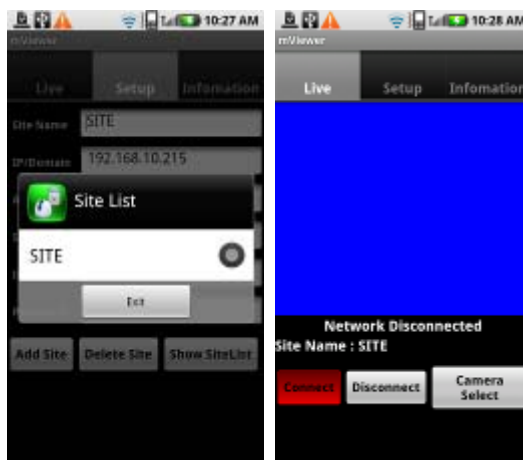
12.2.4 Подключение

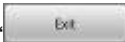

- Щелкните по значку , выберите один из зарегистрированных сайтов и нажмите .
- Перейдите к вкладке  и щелкните по значку .



- Для выбора других каналов щелкните по значку  под Site Name.

12.2.5 Управление PTZ

- Можно управлять PTZ с помощью Android Phone.
- Дотроньтесь и перетащите вверх по центру экрана для уменьшения.
- Дотроньтесь и перетащите вниз по центру экрана для увеличения.



- Дотроньтесь до сторон и углов для изменения направления.
- Дотроньтесь до правой части экрана для перемещения вправо и левой - влево.
- Дотроньтесь до верхней части экрана для перемещения вверх и нижней - вниз.
- Аналогично дотроньтесь до углов, чтобы сменить направление.

12.2.6 Отключение

- Можно управлять PTZ с помощью Android Phone.



- Для отключения нажмите "Disconnect" и выйдите из программы.

12.2.7 Удаление

- Перейдите к Setup > Application > Manage Applications и выберите " ".

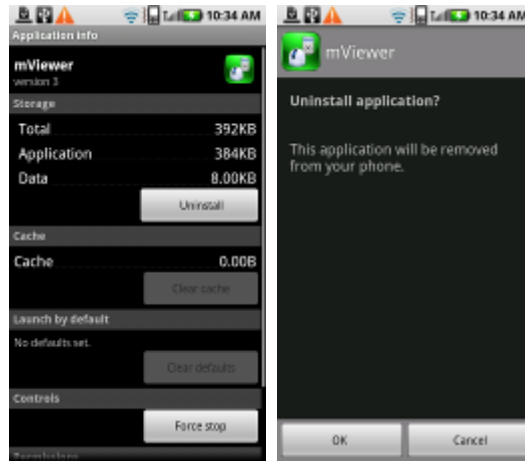

- Щелкните по значку , поступит предложение удалить программу.



- Щелкните по кнопке  для удаления программы.

12.3 Blackberry Mobile

12.3.1 Системные требования

- Данная программа предназначена только для ОС RIM Blackberry и Smart Phones.

12.3.2 Установка

- Включите телефон и подключите его к BlackBerry App World.



- Выберите значок "Search" и программу "DVR Viewer".



- Выберите “DVR viewer” доменом DVR бесплатно и начинайте устанавливать программу, щелкнув по значку.



12.3.3 Регистрация сайта



- После загрузки программы щелкните по “DVR Viewer” в папке загрузки или приложений, появится экран, приведенный ниже.



- Выберите “меню>New” чтобы ввести аналогичную информацию при регистрации сайта CMS.



- Введите Site Name и IP/Domain.
- Введите Admin и Stream port.
- Введите ID и Password.
- Выберите “Add” для сохранения настройки.

12.3.4 Подключение

- Если сайт зарегистрирован правильно, появится экран, показанный ниже.

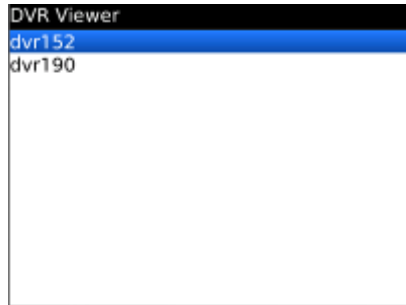

- Выберите "Menu>Connect" для подключения сайта.

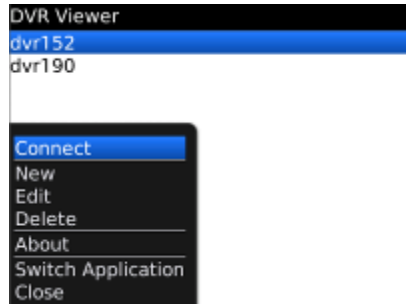

- Если нужно изменить каналы, выберите "Menu" для выбора другой камеры.



12.3.5 Управление PTZ

- С помощью blackberry phone можно управлять PTZ .
- Нажмите кнопку усиления звука с правой стороны телефона для увеличения изображения.
- Нажмите кнопку снижения звука с правой стороны телефона для уменьшения изображения.



- Нажимайте кнопки 1~9 для изменения направления.
- Например, нажмите 4 для перемещения влево, и 6 для перемещения вправо.
- Аналогично, нажмите 2 для перемещения вверх, и 8 для перемещения вниз.



ПРИМЕЧАНИЕ

С помощью телефона blackberry с сенсорным экраном (например, Storm) можно управлять PTZ, как и с помощью Android Phone.

12.3.6 Отключение



- Для отключения выберите "Disconnect" и выйдите из программы.

12.3.7 Удаление

- Выберите "Menu>Delete" в "DVR Viewer" в папке загрузки для удаления программы.



12.4 Операционная система Windows Mobile

12.4.1 Требования к системе

- ОС: Windows Mobile 6.1 или более поздняя версия.
- Память: 512Кб или больше.
- Устройство: смартфон
- Сеть: метод беспроводного подключения Wi-fi, HSDPA, Wibro.

12.4.2 Установка

- Подготовьте программу ActiveSync для ПК.
 - Программа загружается по ссылке, приведенной ниже.
 - <http://www.microsoft.com/downloads/details.aspx?FamilyID=9e641c34-6f7f-404d-a04b-dc09f8141141&DisplayLang=en>
 - ActiveSync позволяет передавать документы, календари, списки контактов и E-mail между ПК и мобильным устройством с помощью Cradle или соединения USB.
- Подключите мобильное устройство к ПК, затем дважды щелкните "Setup_MobileCOM.exe", чтобы начать установку.
- Появится экран:

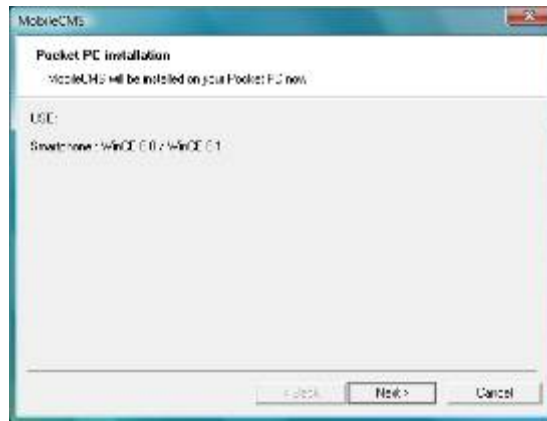

- Нажмите кнопку “Next”.

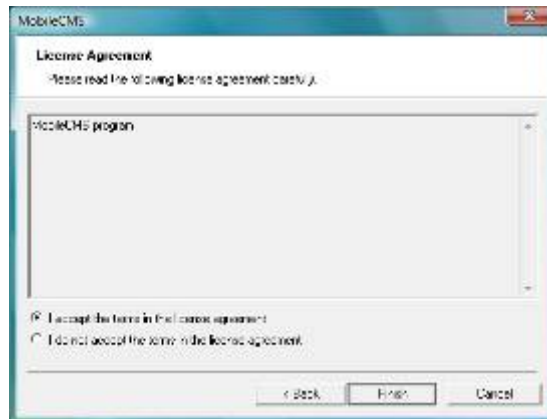

- Установите флажок согласия с требованиями лицензии, затем нажмите “Finish”.

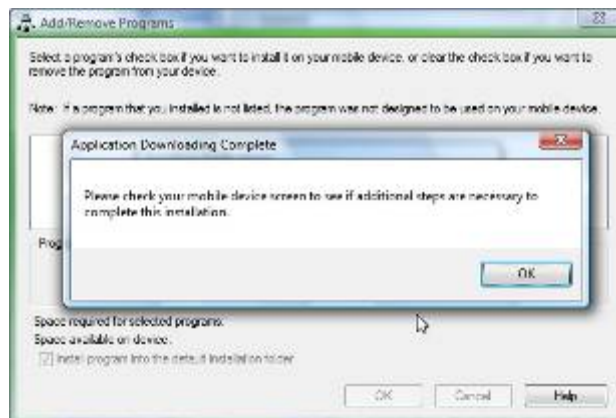

- Появится окно установки.
- Нажмите [OK], чтобы начать установку.
- По завершении установки появится всплывающее окно.
- Выберите [OK].
- Если появится следующее сообщение, установка прошла успешно.



ПРИМЕЧАНИЕ

Сообщение об успешной установке может и не появиться, все зависит от модели мобильного устройства. Щелкните [OK] при появлении сообщения о лицензионном сообщении.

- Перейдите к странице [Programs], чтобы убедиться в установке CMS.



12.4.3 Конфигурация сайта

Добавление

- Выберите [Add], появится следующий экран.

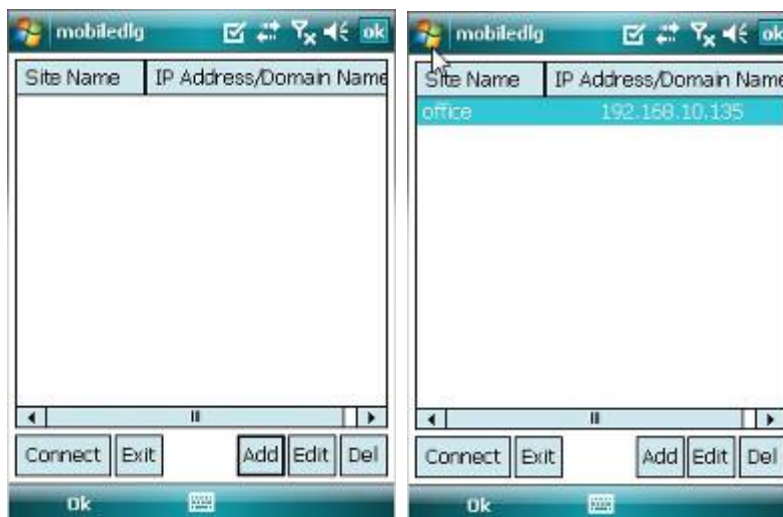

- Введите правильную информацию.
 - Site Name: имя сайта.
 - IP/Domain: IP-адрес или доменное имя сайта.
 - ID: зарегистрированный ID сайта.
 - Password: введите пароль зарегистрированного ID.
 - Command Port: введите порт команд сайта.
 - Stream Port: введите порт потока сайта.
- Выберите [Save], затем появится экран, приведенный ниже.

Изменение

- Выберите сайт и нажмите кнопку [Edit], появится экран, приведенный ниже.

The screenshot shows a dialog box titled 'mobiledlg' with the following fields and values:

Site Name	office
IP/Domain	192.168.10.135
ID	admin
Password	****
Command Port	5920
Stream Port	5921

At the bottom of the dialog are two buttons: 'Save' and 'Cancel'.

- Измените элементы и нажмите [Save].

Удаление

- Выберите сайт и нажмите кнопку [Del].
- Появится всплывающее сообщение с подтверждением.

The screenshot shows the 'mobiledlg' dialog box with a confirmation message overlaid. The message box is titled 'MobileCMS' and contains the text 'Are you sure to delete?' with 'Yes' and 'No' buttons. The background dialog shows a table with the following data:

Site Name	IP Address/Domain Name
office	192.168.10.135

At the bottom of the dialog are buttons: 'Connect', 'Exit', 'Add', 'Edit', and 'Del'. The 'Del' button is highlighted.

- Выберите [Yes], информация о сайте будет удалена.

12.4.4 Подключение

- Выберите сайт и нажмите кнопку [Connect].



- Если сайт успешно подключен, появится экран просмотра в реальном времени.
- Камера выбирается путем активации соответствующей кнопки.
- Выберите [Disconnect], экран просмотра в реальном времени закроется и появится список сайтов.

12.4.5 Удаление

- Перейдите к [Program Menu > System], затем [Remove Programs].
- Появится список установленных программ.

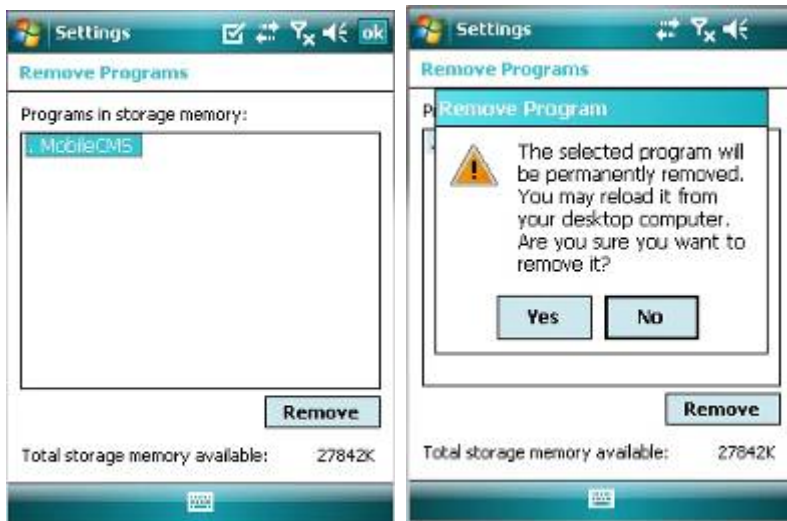

- Выберите в списке Mobile CMS и нажмите кнопку [Remove].
- Появится сообщение с подтверждением.
- Выберите [Yes] для завершения деинсталляции, и программа будет удалена.

Контроллер клавиатуры
CP1200A

Руководство пользователя



13 КОНТРОЛЛЕР КЛАВИАТУРЫ

13.1 Подключение

Есть несколько путей подключения камеры и клавиатуру через DVR.

- Ниже приведены несколько методов подключения посредством RS-485;

13.1.1 Конфигурация I

- Состоит из одного элемента (1 камера, 1 DVR)

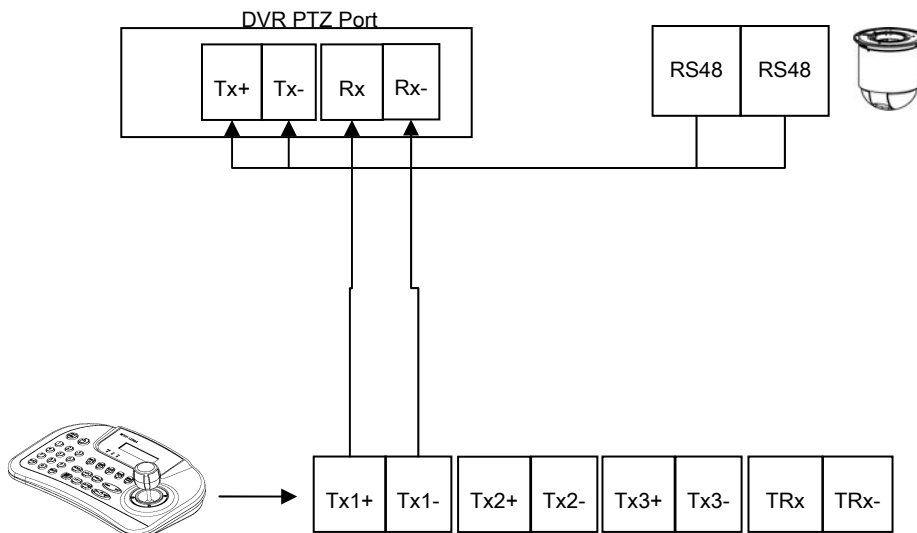

13.1.2 Конфигурация II

- Состоит из нескольких элементов (несколько камер, 1 DVR). Multi port – активное устройство RS-485 HUB. Приобретается отдельно в магазине. За неимением такового все соединения производятся без мультипорта по стандартному принципу соединения для RS-485 порта.

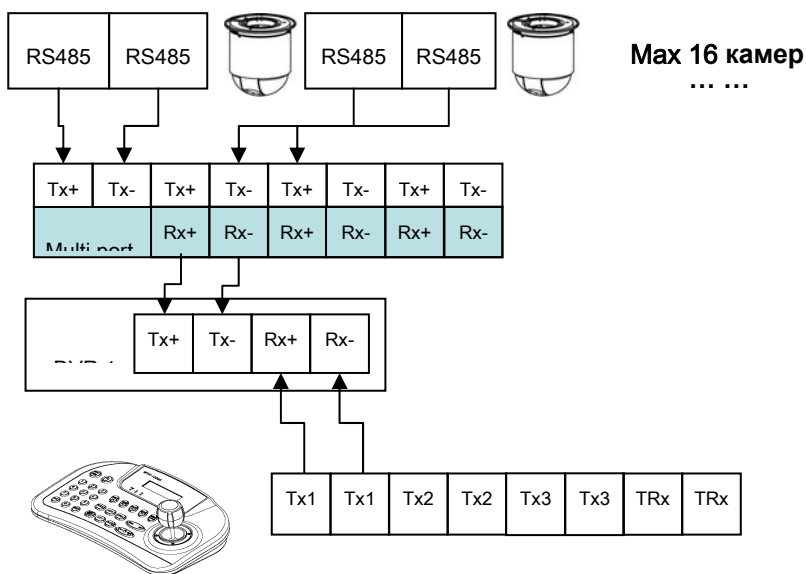

13.1.3 Конфигурация III

- Состоит из нескольких элементов (несколько камер, несколько DVR). Multi port – активное устройство RS-485 HUB. Приобретается отдельно в магазине. За неимением такового все соединения производятся без мультипорта по стандартному принципу соединения для RS-485 порта.

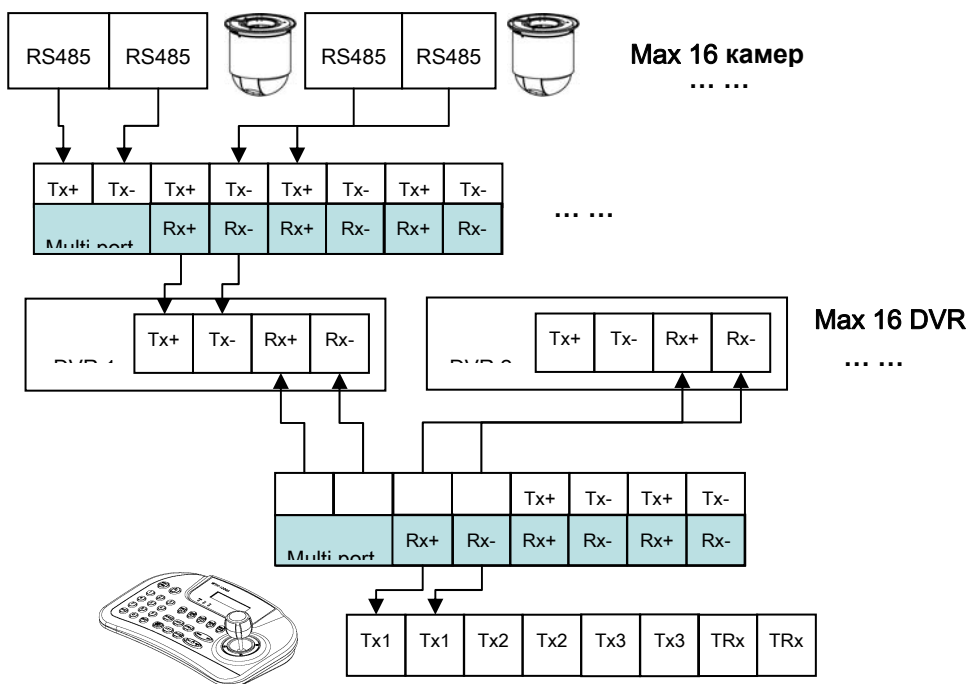

- Подсоединяйте “Tx к Rx” или “Rx к Tx” соблюдая полярность (+ к +) и (- к -).

13.2 Настройка клавиатуры на DVR

- Введите “Установки>Система>Информация: Системный ID” и укажите номер ID DVR
- При присоединении более двух DVR, у каждого должен быть свой ID номер.



- Перейдите к “Установки>Устройства>Камера/PTZ: Клавиатура” и выберите CP1200A
- Выберите протокол PTZ и ID камеры.



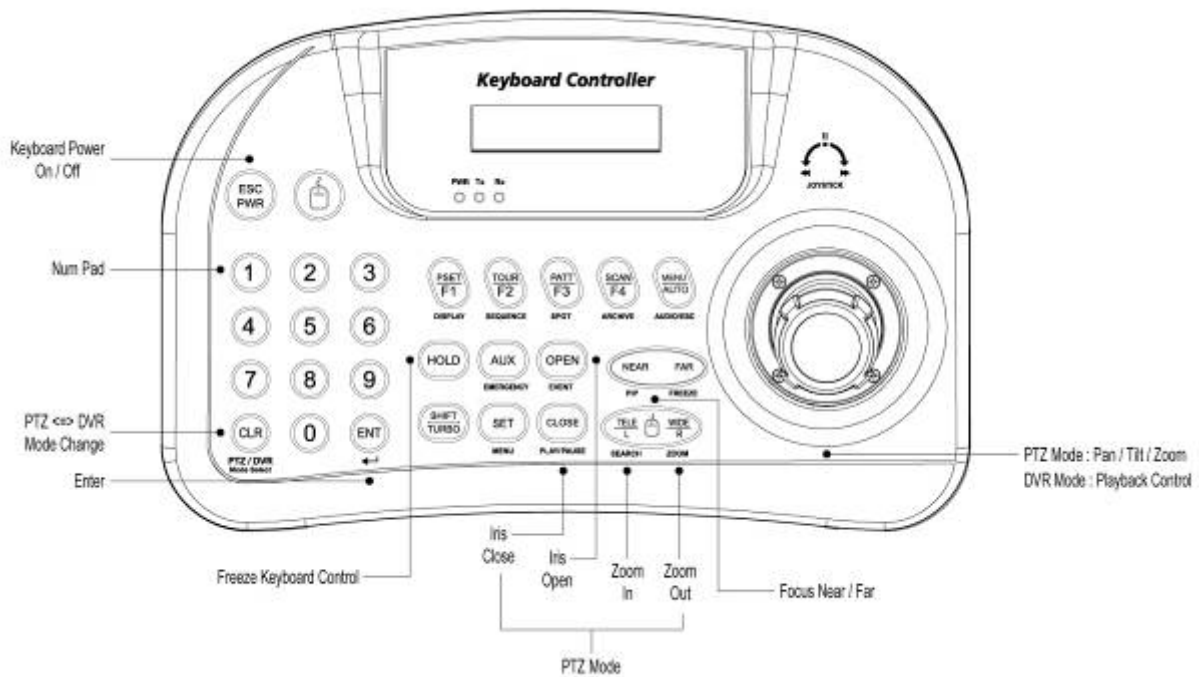

13.3 Конфигурация клавиатуры



13.4 Работа

13.4.1 Смена режимов DVR / PTZ

- Выберите номер ID системы, например: ID: 001 - нажмите последовательно  и затем .
- На экранном меню отобразится "KBD:1" в правом нижнем углу клавиатуры на в режиме DVR;



- После этого функциями DVR можно управлять с помощью контроллера клавиатуры.

13.4.2 Режим управления DVR

- В режиме управления DVR все клавиши действуют в соответствии с текстом, написанным под ними. Функции идентичны клавишам лицевой панели DVR:
 - **DISPLAY**: изменение разделения экрана в последовательности: 1>4>9>16>1.
 - **SEQ**: вкл./выкл. функции чередования.
 - **SPOT**: изменения канала экрана, соединенного с дополнительным монитором.
 - **ARCHIVE**: открытие окна архивирования.
 - **AUDIO/ESC**: закрытие окна при открытии окна Setup. В противном случае активируется функция AUDIO.
 - Любые изменения настройки во время закрытия не сохраняются (то же самое касается отмены).
 - **EMERGENCY**: вкл./выкл. функции записи по тревоге.
 - **EVENT**: открывается окно журнала системы.
 - **PIP**: открывается/закрывается окно «картинка-в-картинке» в случае использования экрана одного канала. При включении функции «картинка-в-картинке», номер канала изменяется с помощью цифровых клавиши + клавиша "ENT".
 - В случае использования экрана с 4 или 9 каналами, экран переходит к следующему в соответствии с

- установленной последовательностью.
- **FRZ**: замораживание текущего изображения.
- **SETUP**: открывается окно настройки.
- **PLAY/PAUSE**: воспроизведение/остановка воспроизведения записанных данных в режиме воспроизведения.
- **SEARCH**: открывается окно поиска или происходит переход от режима поиска к режиму воспроизведения.
- **ZOOM**: увеличение текущего изображения.
- **JOYSTICK (REW)**: перемотка назад в последовательности 2X, 4X, 8X, 16X, 32X, 62X, чрезвычайно высокая скорость в режиме воспроизведения.
- **JOYSTICK (FF)**: ускоренная перемотка вперед 2X, 4X, 8X, 16X, 32X, 62X, чрезвычайно высокая скорость в режиме воспроизведения.
- **JOYSTICK (SETUP)**: использование клавиш направления в случае открытия окна настройки.
- **ENT**: просмотр канала на полном экране (выбор номера с помощью клавиши ENTER).

13.4.3 Режим управления PTZ

- Нажмите один раз  для выхода из режима DVR и перехода в режим PTZ.
- Нажмите цифровые клавиши + клавишу "ENT" (продолжительно) для выбора ID камеры, подлежащей управлению. При наличии существующего ID камеры появится изображение камеры. Возможно управление PTZ 255.
- **PSET**: сохранение заданного значения – цифровые клавиши + PSET (продолжительно)
Preset shift – цифровые клавиши + PSET
- **Joystick**: поворот/наклон, увеличение/уменьшение изображения
- **TELE**: уменьшение изображения
- **WIDE**: увеличение изображения

ПРИМЕЧАНИЕ

Если клавиши после настройки не действуют

- Если скорость связи DVR и CP не одинакова, клавиши могут не работать. Убедитесь. Что скорость передачи CP установлена на 9.6 кбит/с.
- Нажмите кнопку для входа в режим PTZ и снова переключитесь на режим DVR.
- Перезагрузите DVR.

Если Tx постоянно мигает в окне индикаторов

- Если Tx постоянно мигает при отсутствии работы, может быть по ошибке джойстика.
 - Неправильная настройка OFFSET (Центра джойстика).
 - Коснитесь джойстика и установите его по центру.

Последовательный ввод (POS / АТМ)

Руководство пользователя



14. ПОСЛЕДОВАТЕЛЬНЫЙ ВВОД (POS/ATM)

14.1 Использование последовательного ввода

- Данная функция делает возможными запись/поиск, отображение всех передаваемых данных на экране посредством подключения регистратора POS/ATM/Cash Register.
- Можно выбирать любые данные для записи/просмотра без ограничивающих протоколов.

14.2 Метод подключения

- **Тип x700, x800, x800P**
- У данной модели имеется один канал ATM/POS, но количество подключений можно увеличить до четырех (на заказ).
- Подключите порт RS232 приложения серийного ввода к разъему USB DVR с помощью кабеля преобразователя USB - RS-232, также возможно подключение до 4 устройств серийного ввода с помощью преобразователя.
- Применяются следующие преобразователи:
 - Преобразователь FTDI с конвертером;
 - Prolific PL2303 / PL2303X / PL2303HX с конвертером;
 - Winchiphead чипсет с конвертером.
- При использовании конвертера сначала подключайте разъем USB к DVR, затем в порядке назначения DVR преобразователя USB.
- При использовании мультиконвертера порт распознает № 1, так как это самая короткая линия преобразователя.
- При использовании одного конвертера и мультиконвертера отдельный преобразователь распознается как порт №1.

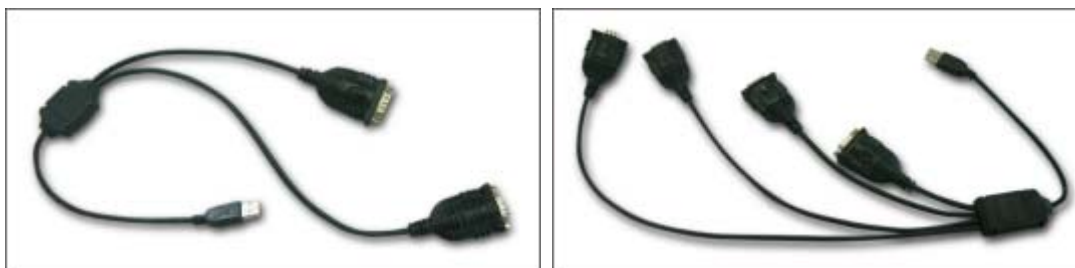

- **Тип x800D1**
- У данной модели в комплекте нет канала ATM/POS, но за дополнительную плату один канал может быть добавлен.
- Подключите порт RS-232 устройства ATM/POS посредством порта RS-232 DVR.

ПРИМЕЧАНИЕ Тип x700, x800, x800P

Возможно подключение 1 последовательного приложения без дополнительного заказа.
За дополнительную плату возможно подключение еще трех последовательных приложений.
Данная функция поддерживает только английский алфавит.
Максимальная длина кабеля RS-232 составляет примерно 15 метров.

Тип x800D1

Данный тип DVR подключается только последовательно из-за ограничений подключения RS-232.
Данная функция поддерживает только английский алфавит.
Максимальная длина кабеля RS-232 составляет примерно 15 метров.

14.3 Схема подключения

- Тип x700, x800, x800P с USB: : подключите порт RS-232 к разъему USB на лицевой/задней панели DVR с помощью преобразователя.

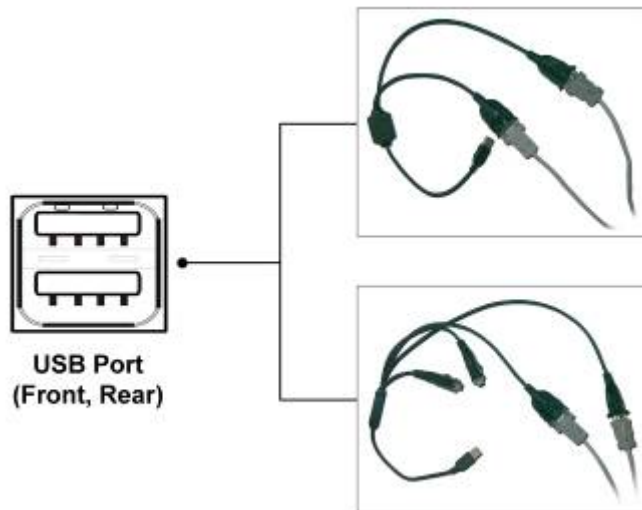

- Тип x800D1, использование RS-232: подключите RS-232 к порту USB на задней или лицевой части DVR с помощью преобразователя.

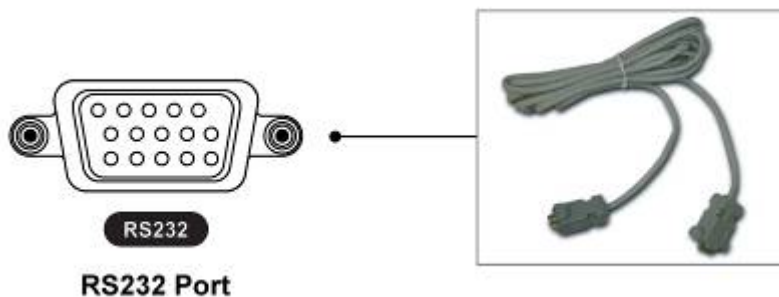

14.4 Связь

14.4.1 Настройка связи

- Выберите "Установки>Связь>", появится экран, показанный ниже.



ПРИМЕЧАНИЕ

Показанное выше меню отображается только на модели DVR с функцией серийного ввода.

- Выберите "Serial In" для появления экрана, показанного ниже.



- Выберите порт POS/ATM, нажав кнопку 'Serial In'.
- Назначьте порт для отображения/записи канала, выбрав "Link Camera".
- Выберите "Link Alarm Out" для запуска выхода тревоги в случае события последовательного ввода.
- Назначьте адрес E-Mail или IP/доменное имя в окне "Link Notification" в случае события последовательного ввода.

ПРИМЕЧАНИЕ

Настройку адреса E-Mail или IP/доменного имени, возможно, осуществить в меню 'Установки>Сеть>Уведомления.

- Установите другой порт POS/ATM аналогичным образом.
- Выберите "OK" для сохранения настройки.

14.4.2 Настройка расписания

- Выберите "Запись>Расписание>", появится экран, показанный ниже.



- Установите флажок «По датчику»
- Выберите Время/Дата для активации функции ATM/POS на расписании.
- Можно назначить постоянную активацию, щелкнув по верхней правой части таблицы.
- Выберите "OK" для сохранения расписаний.

ПРИМЕЧАНИЕ

При настройке расписания нельзя одновременно выбирать «По датчику» и «По движению». В противном случае, текст POS/ATM будет отображаться неправильно.

14.5 Настройка

- Выберите (←) "Система>Устройства>Serial-In", появится изображение, показанное ниже.



ПРИМЕЧАНИЕ

Данное окно не появляется [Serial In], если нет опции Serial-in.



14.5.1 Заголовок

- Выберите "Title", появится виртуальная клавиатура.
- Введите заголовок и выберите (←) для сохранения.

14.5.2 Настройка порта

- Нажмите (←) кнопку "Port Setting" для настройки порта. Значения по умолчанию: скорость передачи: 2400 бит/с, информационный бит: 5 бит, стоповый бит: 1 бит, четности нет.



- По окончании настройки нажмите enter (←).

14.5.3 Отображение экранного меню

- С помощью элементов меню решается вопрос об отображении на экранном меню информации последовательного порта, подключенного к порту RS232. Имеется 4 варианта меню:
 - None: на экранном меню ничего не отображается.

- Live: отображается информация, поступающая с последовательного порта в режиме реального времени, на экранное меню.
- Playback: во время воспроизведения на экранном меню отображается записанная информация.
- Both: отображается информация как в режиме реального времени, так и в режиме воспроизведения.

14.5.4 Настройка кадра

- Можно выбрать название устройства последовательной передачи данных, нажав (←) кнопку клавиатуры Title.
- Если в столбце “Use” (использование) устанавливаются флажки No. 1-4 на странице Serial-In, используются данные с устройства последовательной передачи данных.
- Можно установить флажок в столбце “Auto” для автоматического анализа данных с устройства последовательной передачи данных с целью создания удобной для пользователя информации.



- Можно выбрать название устройства последовательной передачи данных, нажав (←) кнопку клавиатуры Title.
- Если в столбце “Use” (использование) устанавливаются флажки No. 1-4 на странице Serial-In, используются данные с устройства последовательной передачи данных.
- Можно установить флажок в столбце “Auto” для автоматического анализа данных с устройства последовательной передачи данных с целью создания удобной для пользователя информации.

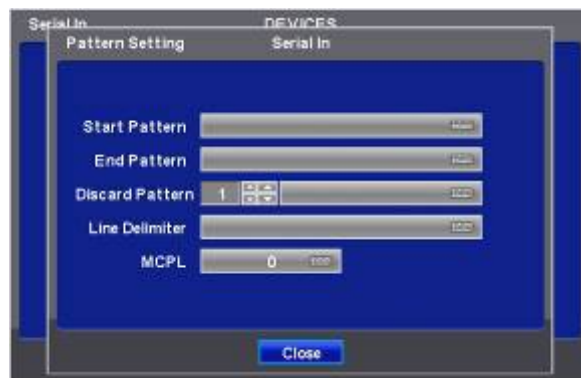

Каждый элемент объясняется ниже:

- Start Pattern: определяет начало новых данных, когда новые назначенные данные получают с устройства последовательной передачи данных.
- End Pattern: определяет конец новых данных, когда новые назначенные данные получают с устройства последовательной передачи данных.
- Discard Pattern: на экране меню не отображаются назначенные данные.
- Настройка для назначения фиктивных данных или символов, которые не следует отображать.
- Может быть назначено до 64 отменяемых комбинаций.
- Line Delimiter: ввод символов, являющихся разделителями строк.
- MCPL (**минимальное количество символов в строке**) :
 - Задается минимальное количество цепочек в каждой строке.
 - Символы, количество которых меньше назначенного количества для каждой строки, разделенной разделителем, на экране меню не отображаются.

Пример

- При первом подключении отобразятся данные, показанные ниже.



- Введите определенную повторяющуюся строку в "Line Delimiter".

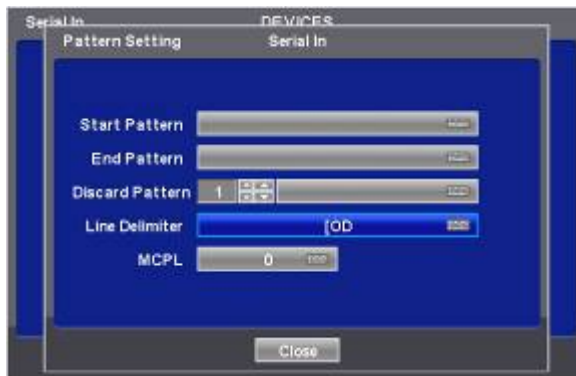

- Установите минимальное количество в "MCPL", чтобы скрыть данные с помощью назначенного количества символов.

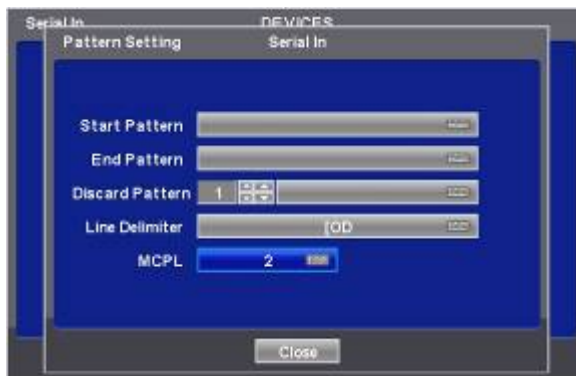

- Введите шаблон или пустые данные, чтобы удалить кадр.

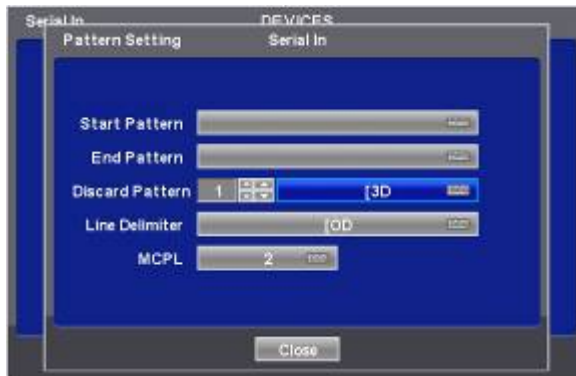

- Выберите данные для отображения и введите Start Pattern и End Pattern.



- Затем снимите флажок, чтобы DVR распознавал данные между кадрами Start и End.



- Затем проведите проверку снова и настройте данные, чтобы удалить пропущенные пустые данные.

14.6 Поиск

- Поиск событий
- Выберите (⇐) пункты “Поиск>Поиск по событиям” всплывающего меню, откроется экран, показанный ниже.



- Можно осуществить поиск записанных данных, заданных на страницах Serial In и Linking.
- Кнопка клавиатуры для ввода символов, подлежащих поиску, активируется только в случае установки флажка элемента Serial In.